



Dizajn Centar  
Inzenering

“DIZAJN CENTAR INZENERING“ TRAJCE DOEL  
1430 KAVADARCI, NARODNA MLADINA - 3, P FAH 27  
TEL / FAKS: \*\*389 43 400 600, TEL. 410 610  
ZIRO SMETKA: 2 0 0 0 0 0 0 4 4 5 5 8 8 1  
MK 4011990103646 deponent STOPANSKA BANKA  
A.D. SKOPJE FILIJALA KAVADARCI

PROEKTIRANJE, IZVEDUVANJE, KONSALTING, KOMPJUTERSKI INZENERING

## *ОСНОВЕН ПРОЕКТ*

ЗА РЕКОНСТРУКЦИЈА НА ЛОКАЛЕН ПАТ ОД КЛУЧКА СО ПАТ Р29171  
ДО ДЕТСКО ОДМАРАЛИШТЕ МИХАЈЛОВО,  
ОПШТИНА КАВАДАРЦИ

КНИГА 2: ГРАФИЧКИ ДЕЛ

## СОДРЖИНА

### Книга 1:

- Општ дел
- Проектна задача
- Текстуален дел

### Книга 2 :

- Општ дел
- Проектна задача
- Графички дел
  - Типски нормални напречни профили
  - Детали
  - Ситуација
  - Надолжни профили

### Книга 3:

- Општ дел
- Проектна задача
- Графички дел
  - Карактеристични напречни профили

**ОПШТ ДЕЛ**

---

# РЕШЕНИЕ ЗА РЕГИСТРАЦИЈА



ЦЕНТРАЛЕН РЕГИСТАР НА РЕПУБЛИКА МАКЕДОНИЈА

Трговски регистар и регистар на други правни лица

www.crm.com.mk

Број: 0809-50/151420180001632

Датум и време: 4.4.2018 г. 12:11:26

## ПОТВРДА за регистрирана дејност

ТЕКОВНИ ПОДАТОЦИ ЗА СУБЈЕКТОТ	
ЕМБС:	4129105
Назив:	Друштво за производство, трговија и услуги ДИЗАЈН ЦЕНТАР ИНЖЕЊЕРИНГ Трајче ДООЕЛ увоз-извоз Кавадарци
Седиште:	НАРОДНА МЛАДИНА бр.3 КАВАДАРЦИ, КАВАДАРЦИ

ПОДАТОЦИ ЗА РЕГИСТРИРАНА ДЕЈНОСТ	
Предмет на работење:	Регистрирана е општа клаузула за бизнис
Приоритетна дејност/ главна приходна шифра:	71.11 - Архитектонски дејности
Други дејности во внатрешниот промет:	Нема
Евидентирани дејности во надворешниот промет:	Има
Одобренија, дозволи, лиценци, согласности:	Лиценца за изработување на урбанистички планови од Министерство за транспорт и врски на РМ издадена под бр.0015 од 05.12.2008 и со важност до 05.12.2018 год, Лиценца А за проектирање на градби од прва категорија, со број П.079/А издадена од Министерство за транспорт и врски на РМ од 07.05.2016 со важност до 07.05.2023, Лиценца А за ревизија на проектна документација на градби од прва категорија, со број Р.003/А издадена од Министерство за транспорт и врски на РМ од 16.12.2016 со важност до 16.12.2023, Лиценца Б за надзор на изградбата на градби од втора категорија со број Н.088/Б издадена од Министерство за транспорт и врски на РМ од 05.09.2016 со важност до 05.09.2023



Правна поука: Против овој реален акт може да се изјави приговор до Централниот регистар на

Изготвил:



Овластено лице:





Република Македонија  
МИНИСТЕРСТВО ЗА ТРАНСПОРТ И ВРСКИ

Врз основа на член 16 став (2) од Законот за градење ("Службен весник на Република Македонија" бр.130/09, 124/10, 18/11, 36/11, 54/11, 13/12, 144/12, 25/13, 79/13, 137/13, 163/13, 27/14, 28/14, 42/14, 115/14, 149/14, 187/14, 44/15, 129/15, 217/15, 226/15, 30/16 и 31/16), Министерството за транспорт и врски издава

**ЛИЦЕНЦА А**  
ЗА ПРОЕКТИРАЊЕ НА ГРАДБИ  
ОД ПРВА КАТЕГОРИЈА

НА

Друштво за производство, трговија и услуги  
ДИЗАЈН ЦЕНТАР ИНЖЕЊЕРИНГ  
Трајче ДООЕЛ увоз-извоз Кавадарци

(назив, седиште, адреса и ЕМБС на правното лице)

ул.Народна Младина бр.3 Кавадарци, ЕМБС:4129105

ЛИЦЕНЦАТА Е СО ВАЖНОСТ ДО: 07.05.2023 година

Број: П.079/А

07.05.2016 година

(ден, месец и година на издавање)



МИНИСТЕР

  
Владо Мисајловски

**“ДИЗАЈН ЦЕНТАР ИНЖЕНЕРИНГ”**

**Трајче ДООЕЛ увоз-извоз**

**Кавадарци**

Врз основа на член 15 од Законот за градење (Службен весник на РМ бр 59/11) а во врска со изработка на проектна документација ДИЗАЈН ЦЕНТАР ИНЖЕНЕРИНГ ТРАЈЧЕ ДООЕЛ КАВАДАРЦИ го издава следното.:

## **РЕШЕНИЕ**

**За одредување одговорен проектант на**

**Инвестиционо техничка документација**

**Јован Костадинов, дипл.град.инж.** се одредува за одговорен проектант за изработка на инвестиционо - техничка документација за градежно конструктивен проект:

**објект: РЕКОНСТРУКЦИЈА НА ЛОКАЛЕН ПАТ ОД КЛУЧКА СО ПАТ Р29171  
ДО ДЕТСКО ОДМАРАЛИШТЕ МИХАЈЛОВО, ОПШТИНА КАВАДАРЦИ,  
ТЕХ. БР. 3533**

**Образложение:**

**Дипл.град.инж. Јован Костадинов** - одреден за изработка на наведената документација е сопственик на Овластување А за проектирање од ГРАДЕЖНИШТВО со број 2.0014, а со тоа ги исполнува условите да изработува и потпишува инвестиционо техничка документација од овој домен .

**ДИРЕКТОР**

**Трајче Грков дипл.инж.арх.**

---

---

ОВЛАСТУВАЊЕ ЗА ОДГОВОРЕН ПРОЕКТАНТ



Република Македонија  
КОМОРА НА ОВЛАСТЕНИ АРХИТЕКТИ  
И ОВЛАСТЕНИ ИНЖЕНЕРИ

Врз основа на член 17 став 2 од Законот за градење ("Службен весник на Република Македонија" бр.39/12), Комора на овластени архитекти и овластени инженери издава

**ОВЛАСТУВАЊЕ А**

ЗА ИЗРАБОТКА НА ПРОЕКТНА ДОКУМЕНТАЦИЈА

од

ГРАДЕЖНИШТВО

на

**ЈОВАН КОСТАДИНОВ**

Овластувањето е со важност до: 20.11.2018 год.

Број: **2.0014**

Издадено на: 20.11.2013 год.

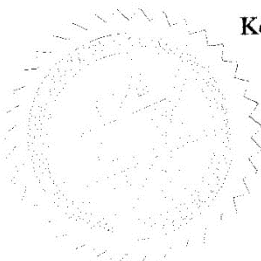

Претседател на  
Комората на овластени архитекти  
и овластени инженери

  
Блашко Димитров,  
дипл.град.инж.

## ПРОЕКТНА ПРОГРАМА

За изработка на Основен проект за реконструкција на локален пат од клучка со пат Р29171 до детско одмаралиште Михајлово, Општина Кавадарци

### 1. Вовед

Целта на проектот е да се одреди оптималното техничко и финансиско решение за реконструкција на локален пат од клучка со пат Р29171 до детско одмаралиште Михајлово, Општина Кавадарци.

За реконструкција на овој локален пат потребно е да се изработи техничка документација.

### 2. Цел на проектот

Поради подобра комуникација на населението кое гравитира кон овој дел од општината, потребно е да се реконструира овој локален пат кој би го овозможил тоа.

Па со оглед на тоа, Општина Кавадарци пристапи кон решавање на овој проблем.

### 3. Предмет на проектот

Предмет на овој проект е изработка на техничка документација на ниво на Основен проект за реконструкција со должина од околу 6300 метри.

### 4. Подлоги

При изработката на проектот да се користат следните подлоги :

- Оваа проектна задача;
- Постоечки геодетски и топографски подлоги, R=1:2500
- Геодетска снимка на постоечка состојба обезбедена од Инвеститорот

### 5. Проектни услови и конструктивни елементи

Постоечкиот асфалт е со дебелина од 3-5cm и со променлива ширина и тоа од 1.80 до 4.00m. Да се предвиди негово комплетно отстранување (рушење) и замена со нов асфалт.

Конструктивните елементи на патот да се усвојат како што следува :

Ширина на коловоз .....	2*2,00=4.00m
Попречен наклон во правец.....	2,5%
Проектна брзина .....	40(50) km/h

Коловозната конструкција да биде составена од следните елементи :

- БНХС 16 ..... д = 7 см
- Тампонски слој од дробен камен агрегат со фракција 20/70мм ..... д = 30см.

На местата долж трасата каде има постоечки нефункционални цевasti пропусти, истите да се срушат и да се изградат нови АБ цевasti пропусти со дијаметар Ф1000.

## **6. Содржина на проектот**

Проектот да ги содржи следните прилози :

- Податоци за проектна организација
- Проектна задача
- Технички опис
- Нормални попречни профили М = 1:50, 1:10
- Ситуација на трасата R = 1:1000
- Надолжен профил R = 1: 100/1000
- Карактеристични попречни профили М=1:100
- Предмер и пресметка на работите

Согласностите и потврдите за подземни инсталации се обврска на Инвеститорот.

ИНВЕСТИТОР:

Општина Кавадарци

## ГРАФИЧКИ ДЕЛ

---

Типски нормален напречен профил за  
Локален пат од клучка со пат Р29171 до детско одмаралиште Михајлово  
(Во правец - со банкини од двете страни)

R = 1:50

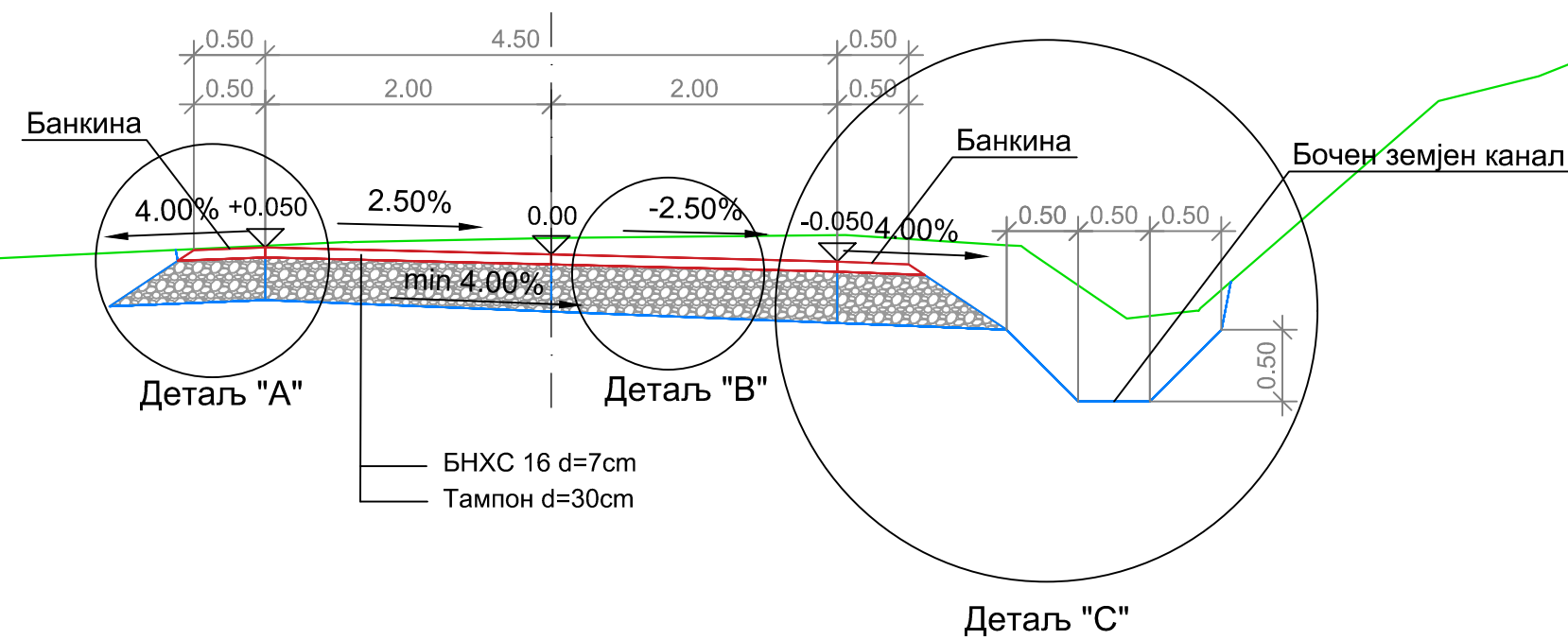

Типски нормален напречен профил за  
Локален пат од клучка со пат Р29171 до детско одмаралиште Михајлово  
(Проширување во кривина од десна страна)

R = 1:50

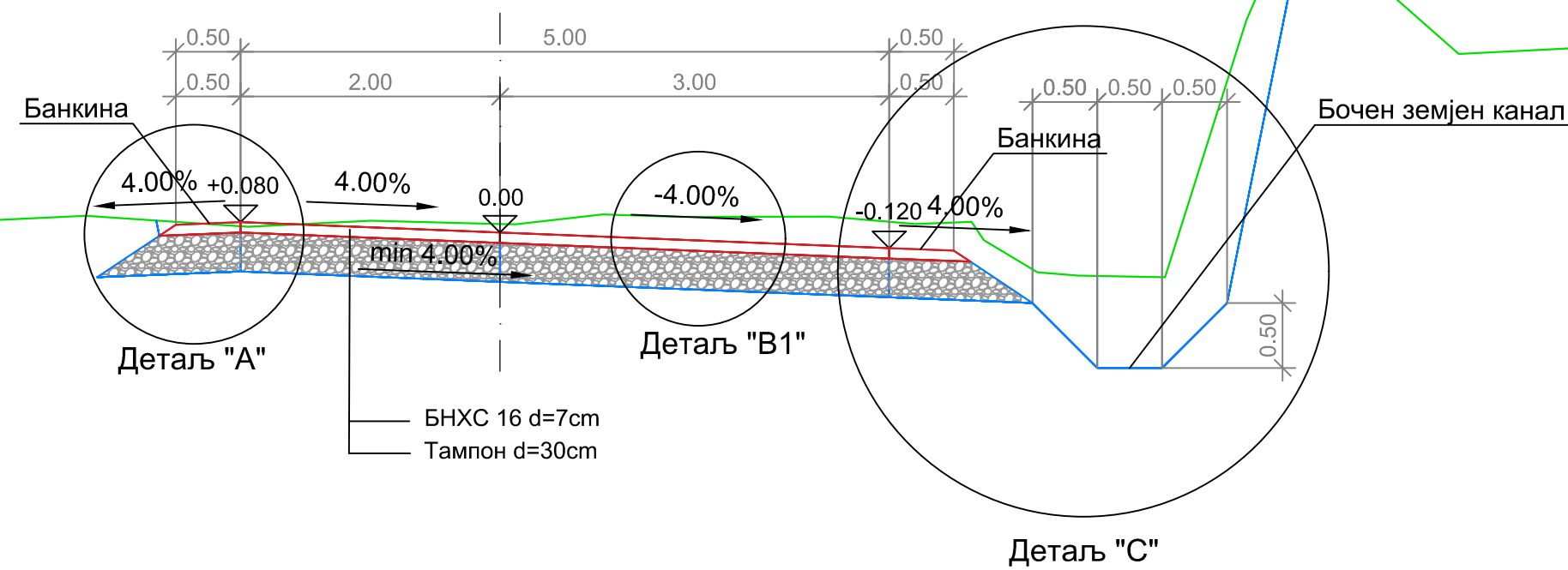

		<b>"ДИЗАЈН ЦЕНТАР ИНЖЕНЕРИНГ" Трајче ДООЕЛ</b> Кавадарци ул. "Народна Младина" бр.3, П.ФАХ 27 Тел/факс (043) 400 600, Тел. 410 610, mail: dci@t-home.mk	
ФАЗА НА ОБРАБОТКА:		ОСНОВЕН ПРОЕКТ	
Реконструкција на локален пат од клучка со пат Р29171 до детско одмаралиште Михајлово, Општина Кавадарци			
ИНВЕСТИТОР:		Општина Кавадарци	
ОДГОВОРЕН ПРОЕКТАНТ: ЈОВАН КОСТАДИНОВ Д.Г.И. дипл.град.инж.		РЕВИЗИЈА:	
УПРАВИТЕЛ: ТРАЈЧЕ ГРКОВ д-р	СОДРЖИНА НА ЦРТЕЖ: ТИПСКИ НОРМАЛНИ НАПРЕЧНИ ПРОФИЛИ	ТЕХ.БР.: 3533	ФАЗА: ГРАДЕЖЕН ПРОЕКТ РАЗМЕР: 1:50
ОБРАБОТИЛ:			лист бр.: 1.1

Типски нормален напречен профил за  
 Локален пат од клучка со пат Р29171 до детско одмаралиште Михајлово  
 km 5+101.75 - km 5+187.79 и km 5+243.81 - km 5+260.00  
 (ригола и дренажа од десна страна)

R = 1:50

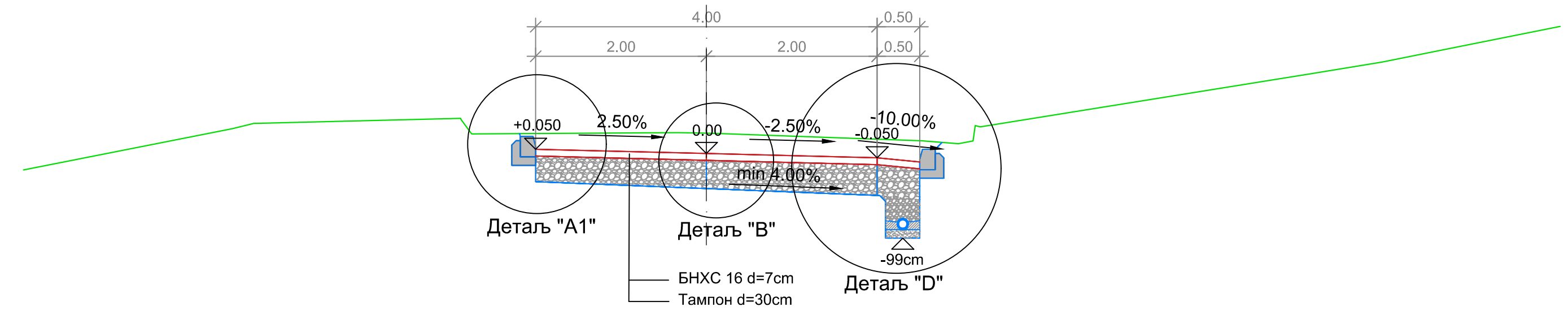

Типски нормален напречен профил за  
 Локален пат од клучка со пат Р29171 до детско одмаралиште Михајлово  
 Проширување од km 5+187.79 - km 5+243.81

R = 1:50

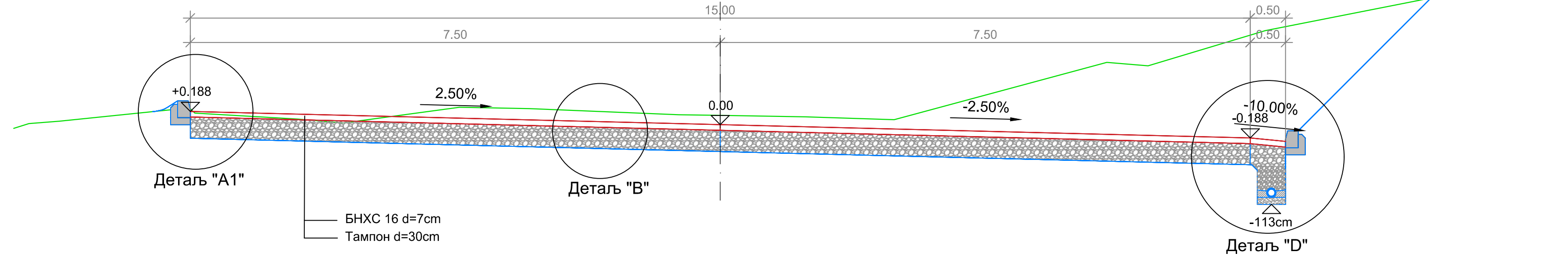

		<b>"ДИЗАЈН ЦЕНТАР ИНЖЕНЕРИНГ" Трајче ДООЕЛ</b> Кавадарци ул. "Народна Младина" бр.3, П.ФАХ 27 Тел/факс (043) 400 600, Тел. 410 610, mail: dci@t-home.mk	
ФАЗА НА ОБРАБОТКА:		ОСНОВЕН ПРОЕКТ	
Реконструкција на локален пат од клучка со пат Р29171 до детско одмаралиште Михајлово, Општина Кавадарци			
ИНВЕСТИТОР: Општина Кавадарци			
ОДГОВОРЕН ПРОЕКТАНТ: ЈОВАН КОСТАДИНОВ Д.Г.И. дипл.град.инж.		РЕВИЗИЈА:	
УПРАВИТЕЛ: ТРАЈЧЕ ГРКОВ д-р	СОДРЖИНА НА ЦРТЕЖ: ТИПСКИ НОРМАЛНИ НАПРЕЧНИ ПРОФИЛИ	ТЕХ.БР.: 3533	ФАЗА: ГРАДЕЖЕН ПРОЕКТ РАЗМЕР: 1:50
ОБРАБОТИЛ:			ЛИСТ БР.: 1.2



Типски нормален напречен профил за  
 Локален пат од клучка со пат Р29171 до детско одмаралиште Михајлово  
 (Во правец - со ригола и дренажа од лева страна, банкина и бочен земјен канал од десна страна)

R = 1:50

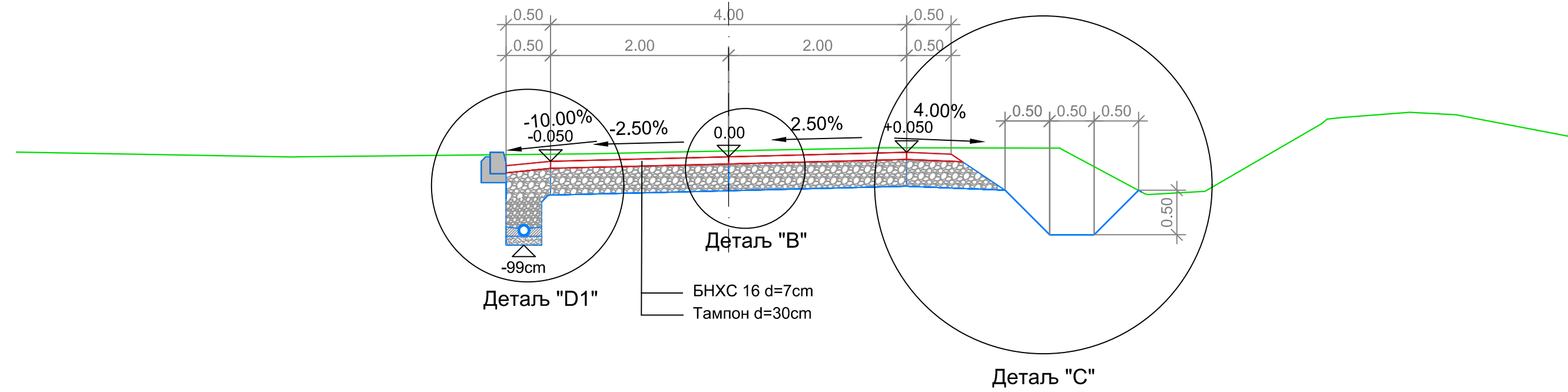

 <b>Dizajn Centar Inzenering</b>		<b>"ДИЗАЈН ЦЕНТАР ИНЖЕНЕРИНГ" Трајче ДООЕЛ</b> Кавадарци ул. "Народна Младина" бр.3, П.ФАХ 27 Тел/факс (043) 400 600, Тел. 410 610, mail: dci@t-home.mk			
ФАЗА НА ОБРАБОТКА:		<b>ОСНОВЕН ПРОЕКТ</b>			
Реконструкција на локален пат од клучка со пат Р29171 до детско одмаралиште Михајлово, Општина Кавадарци					
ИНВЕСТИТОР: Општина Кавадарци					
ОДГОВОРЕН ПРОЕКТАНТ: ЈОВАН КОСТАДИНОВ Д.Г.И. дипл.град.инж.				РЕВИЗИЈА:	
УПРАВИТЕЛ: ТРАЈЧЕ ГРКОВ д-р	СОДРЖИНА НА ЦРТЕЖ: ТИПСКИ НОРМАЛНИ НАПРЕЧНИ ПРОФИЛИ	ТЕХ.БР.: 3533	ФАЗА: ГРАДЕЖЕН ПРОЕКТ РАЗМЕР: 1:50	ЛИСТ БР.: 1.3	ОБРАБОТИЛ:

Деталъ за рабник со димензии 18/24/100 cm  
R = 1:10

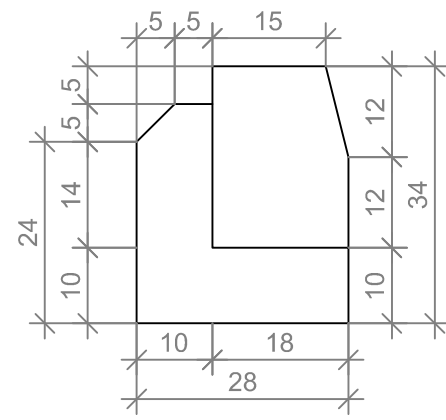

Деталъ "А"  
R = 1:10

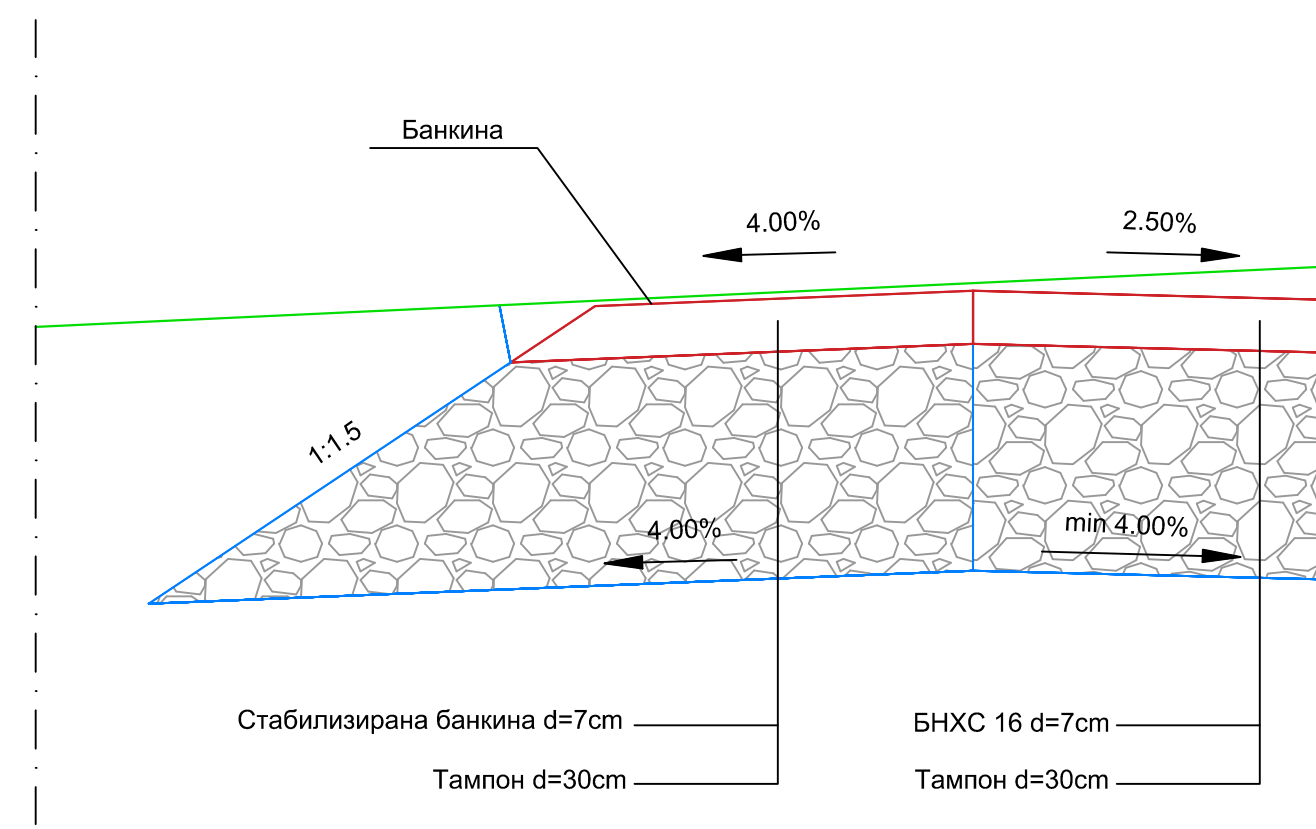

Деталъ "В" - Коловозна конструкција  
R = 1:10

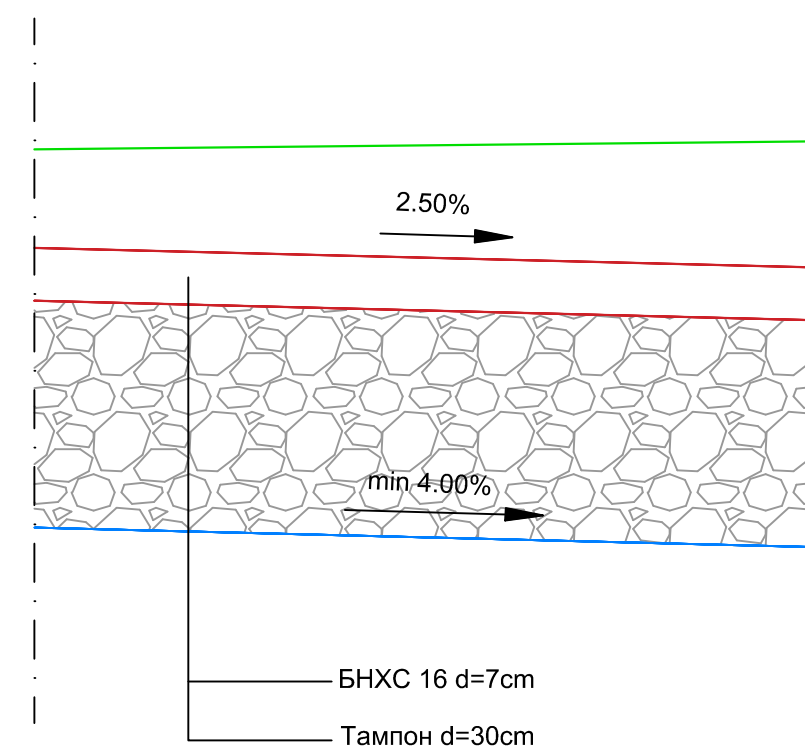

Деталъ "С"  
R = 1:10

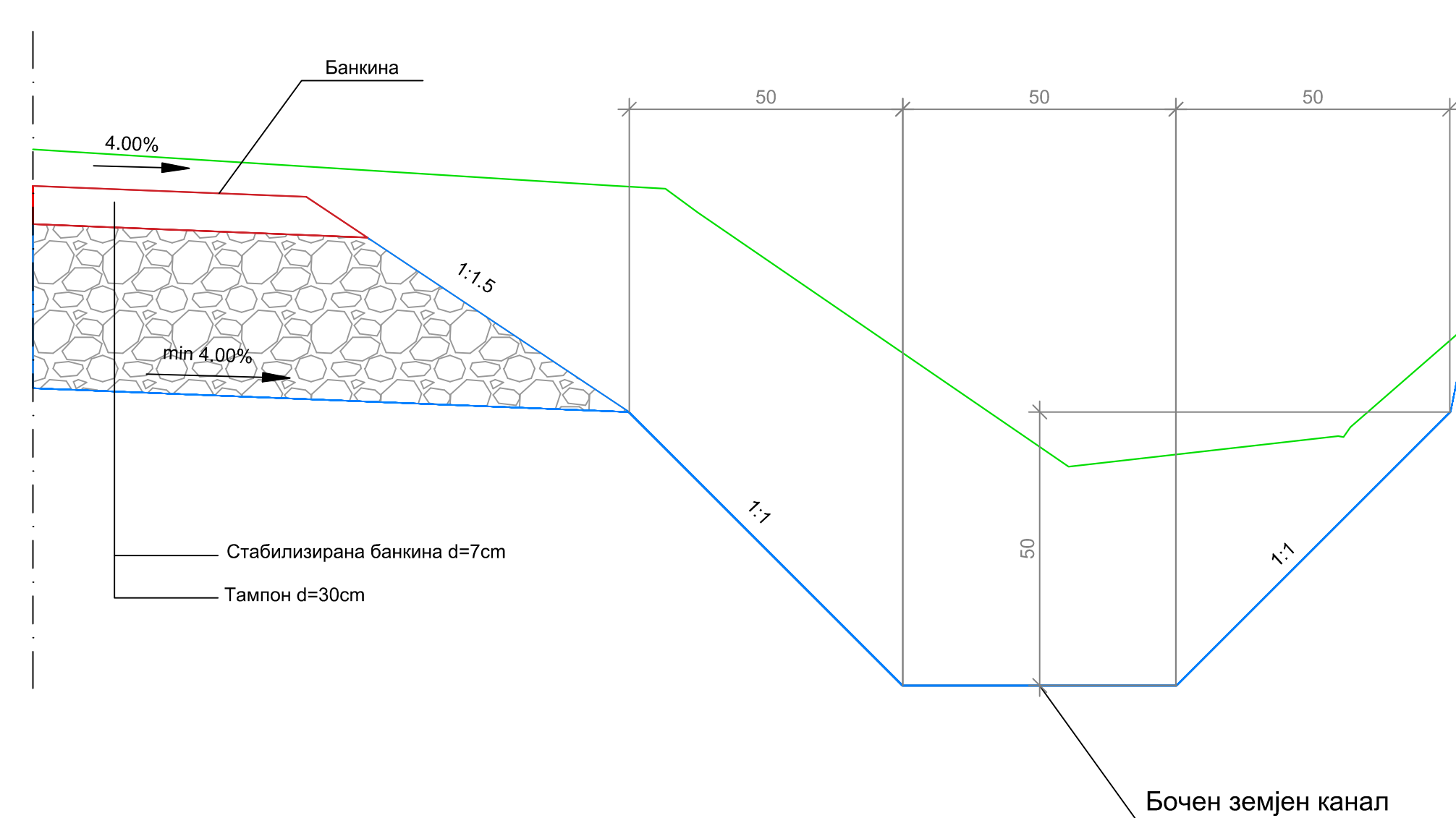

Деталъ "А1"  
R = 1:10

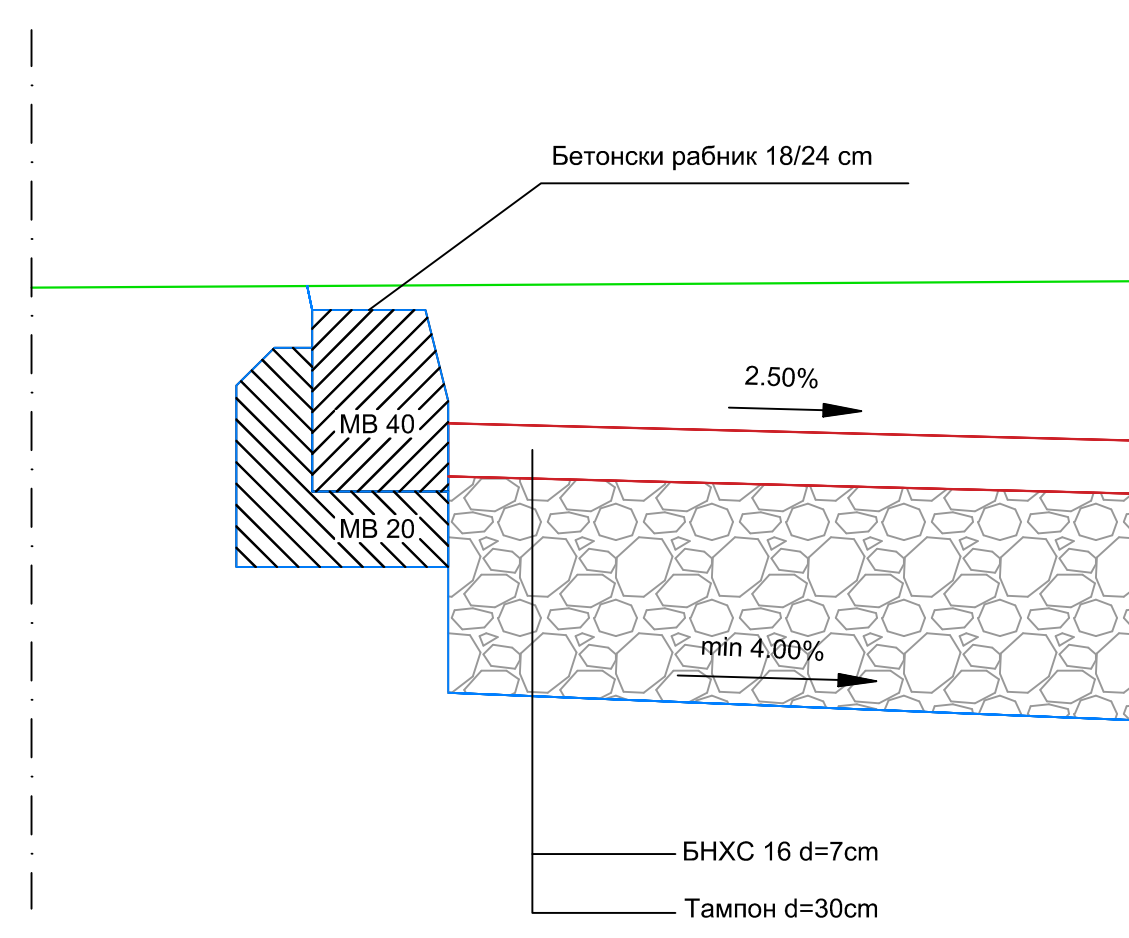

Деталъ "В1" - Коловозна конструкција  
R = 1:10

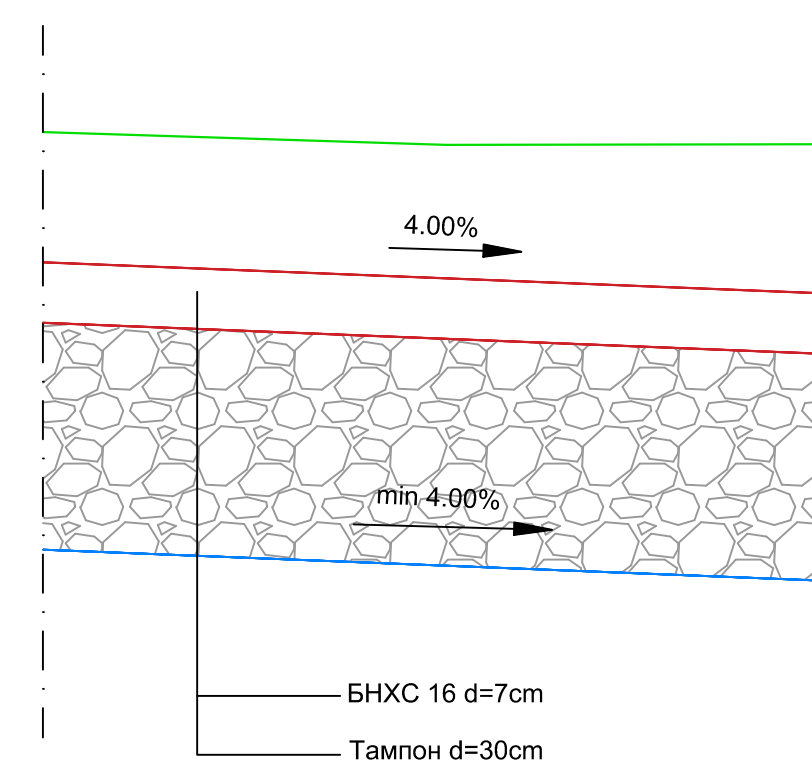

Деталъ "D"  
R = 1:10

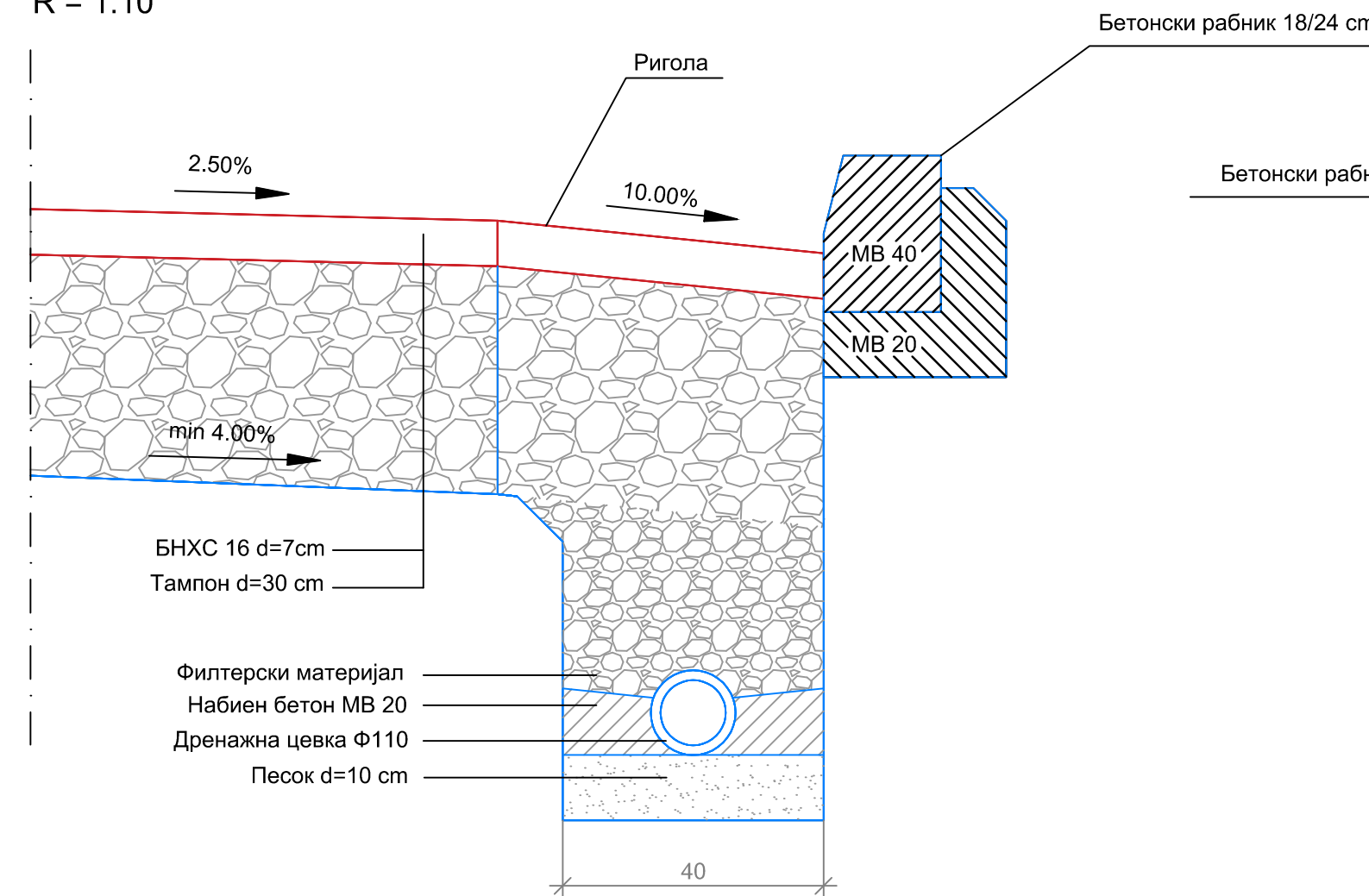

Деталъ "D1"  
R = 1:10

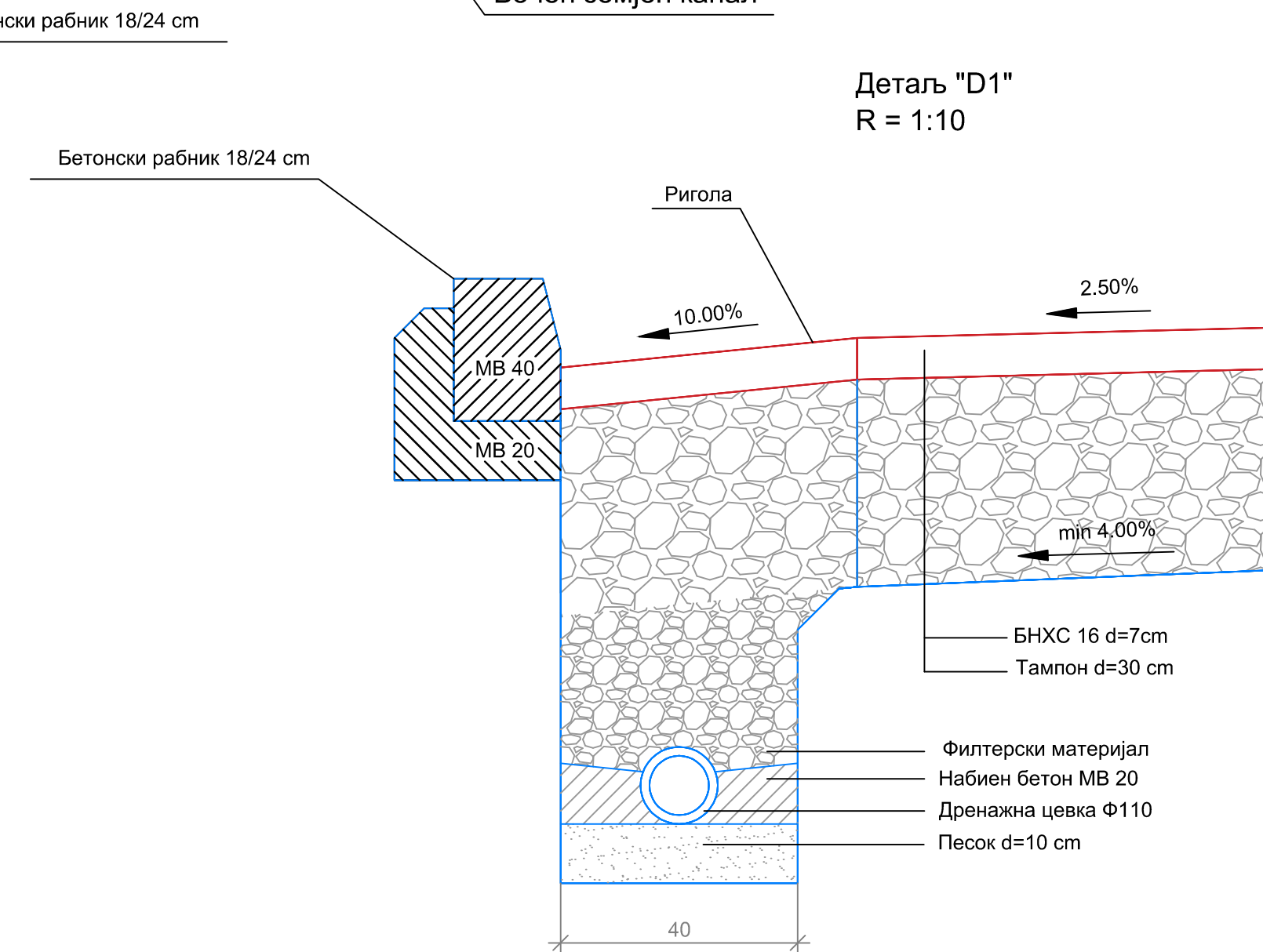

"ДИЗАЈН ЦЕНТАР ИНЖЕНЕРИНГ" Трајче ДООЕЛ  
Кавадарци, ул. "Народна Младина" бр.3, П.ФАХ 27  
Тел/факс: (043) 400 600, Тел. 410 610, mail: dci@t-home.mk

ФАЗА НА ОБРАБОТКА: ОСНОВЕН ПРОЕКТ  
Реконструкција на локален пат од клучка со пат Р29171 до детско одмаралиште Михајлово,  
Општина Кавадарци

ИНВЕСТИТОР: Општина Кавадарци  
ОДГОВОРЕН ПРОЕКТАНТ: ЈОВАН КОСТАДИНОВ Д.Г.И., д-пл.град.инж.  
РЕВИЗИЈА:

УПРАВИТЕЛ: ТРАЈЧЕ ГРКОВ д-пл.град.инж.  
СОДРЖИНА НА ЦРТЕЖ: ДЕТАЛИ НА ЛОКАЛЕН ПАТ  
ТЕХ.БР.: 3533  
ФАЗА: ГРАДЕЖЕН ПРОЕКТ  
РАЗМЕР: 1:10  
ЛИСТ БР.: 1.4

МОНТАЖЕН АБ ЦЕВАСТ ПРОПУСТ ВО ИСКОП СО ВЛЕЗНО КАЗАНЧЕ И ИЗЛЕЗНА ГЛАВА  
 Ø1000 мм

M=1:50 ОСНОВА ВЛЕЗНО КАЗАНЧЕ

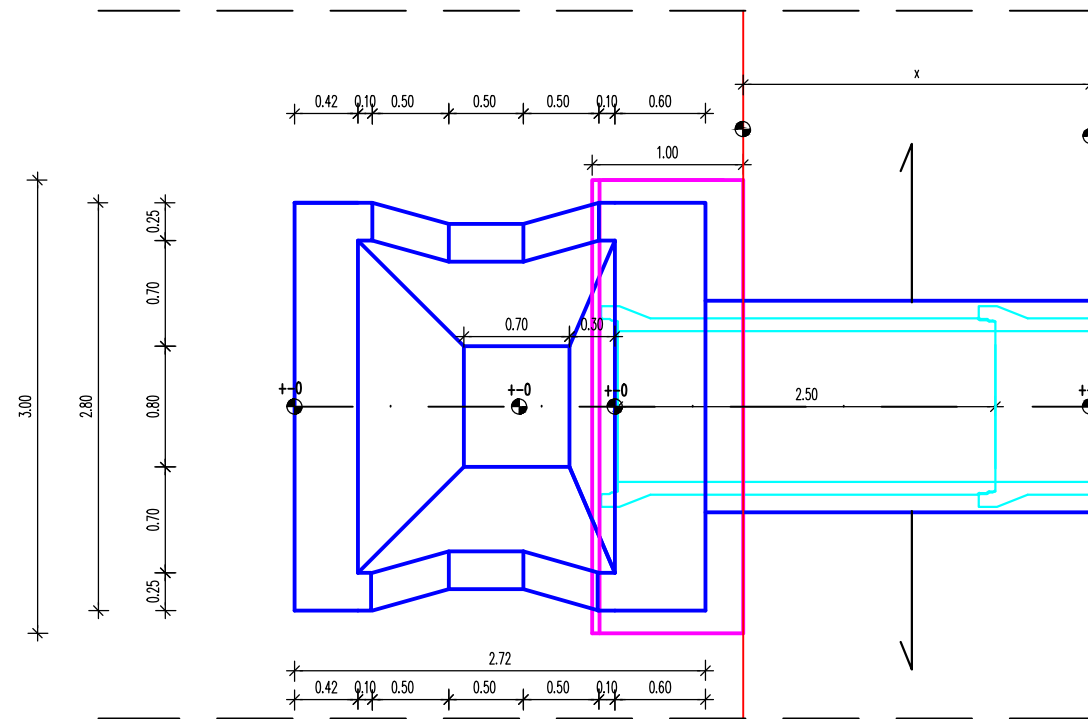

ОСНОВА M=1:50 ИЗЛЕЗНА ГЛАВА

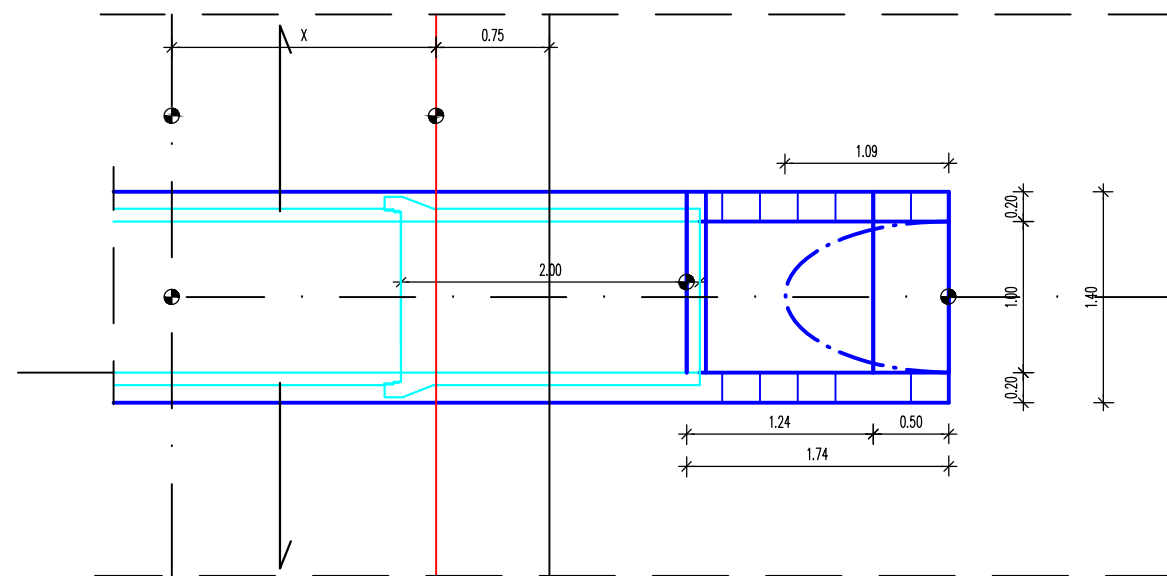

ПРЕСЕК M=1:50

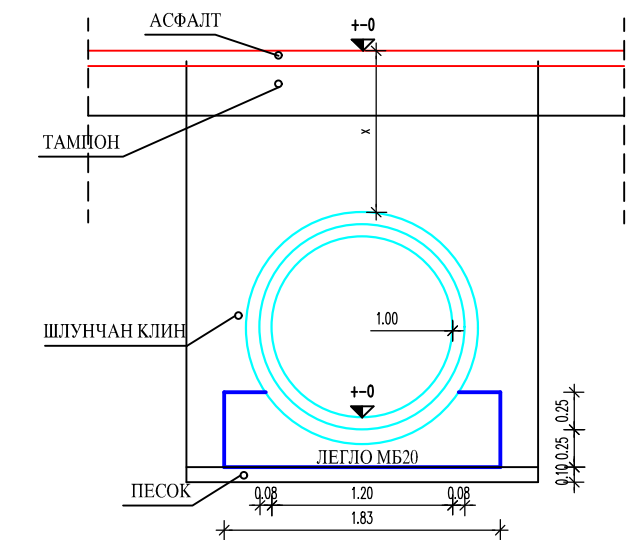

ПРЕСЕК M=1:50

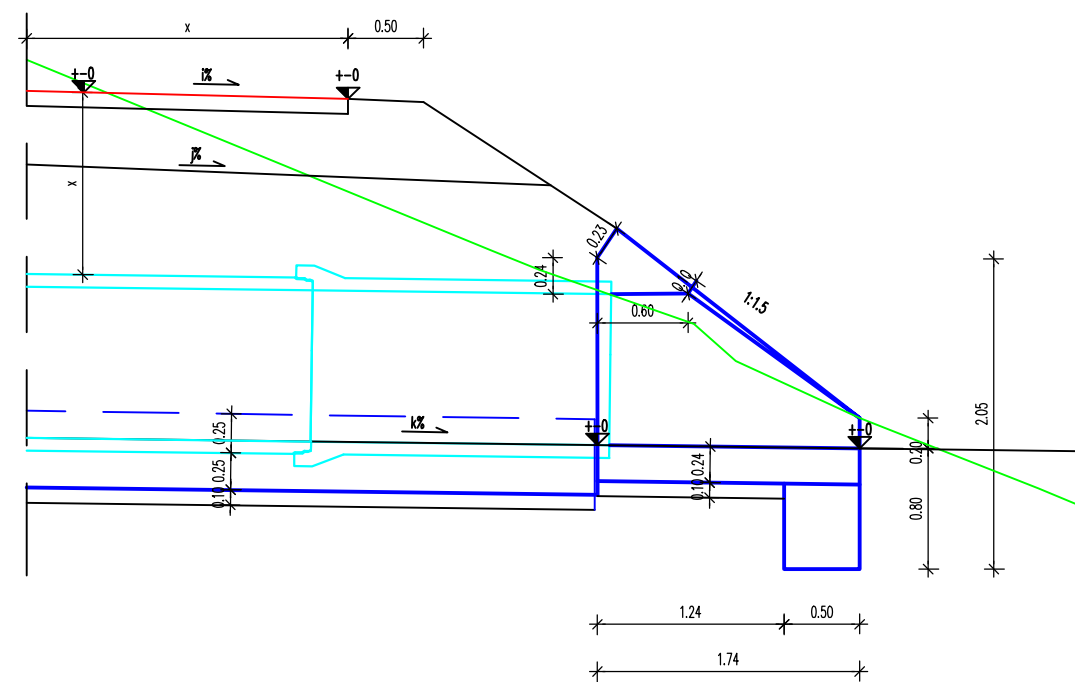

M=1:50 ПРЕСЕК

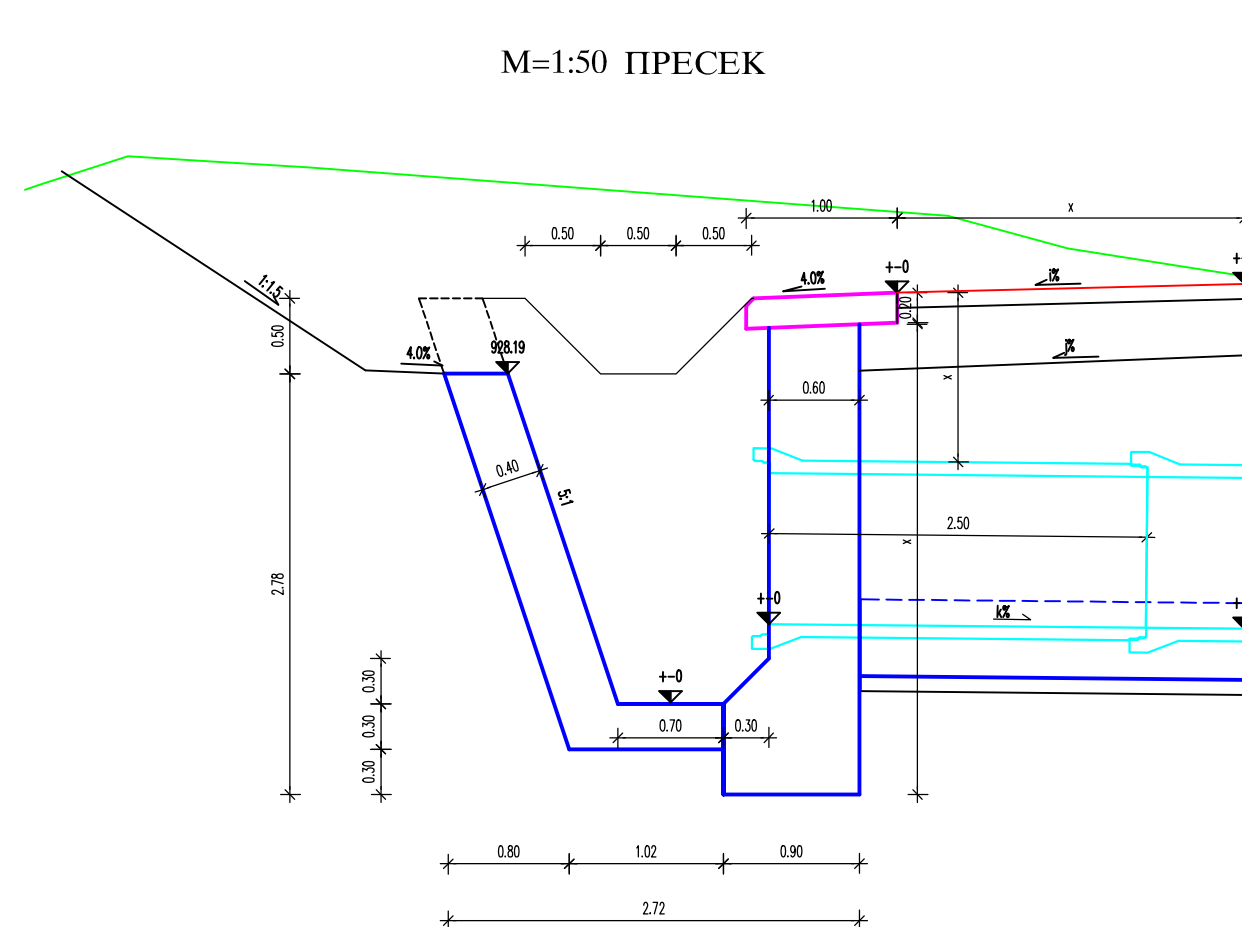



 <b>Dizajn Centar Inženering</b>		<b>"ДИЗАЈН ЦЕНТАР ИНЖЕНЕРИНГ" Трајче ДООЕЛ</b> Кавадарци ул."Народна Младина" бр.3, П ФАХ 27 Тел/факс (043) 400 600, Тел. 410 610, mail: dci@t-home.mk	
ФАЗА НА ОБРАБОТКА:		<b>ОСНОВЕН ПРОЕКТ</b>	
Реконструкција на локален пат од клучка со пат Р29171 до детско одмаралиште Михајлово, Општина Кавадарци			
ИНВЕСТИТОР:		Општина Кавадарци	
ОДГОВОРЕН ПРОЕКТАНТ: ЈОВАН КОСТАДИНОВ Д.Г.И. дипл.град.инж.		РЕВИЗИЈА:	
УПРАВИТЕЛ: ТРАЈЧЕ ГРКОВ диа	СОДРЖИНА НА ЦРТЕЖ:	ТЕХ.БР.:	ФАЗА: ГРАДЕЖЕН ПРОЕКТ РАЗМЕР: 1:50
ОБРАБОТИЛ:	<b>ДЕТАЛИ НА А.Б.Ц.П.</b>	3533	лист бр.: 1.5

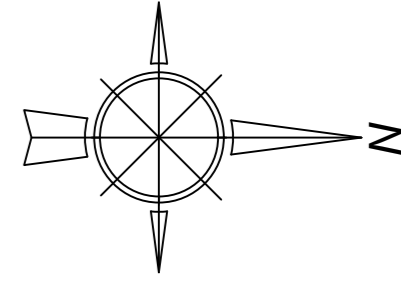
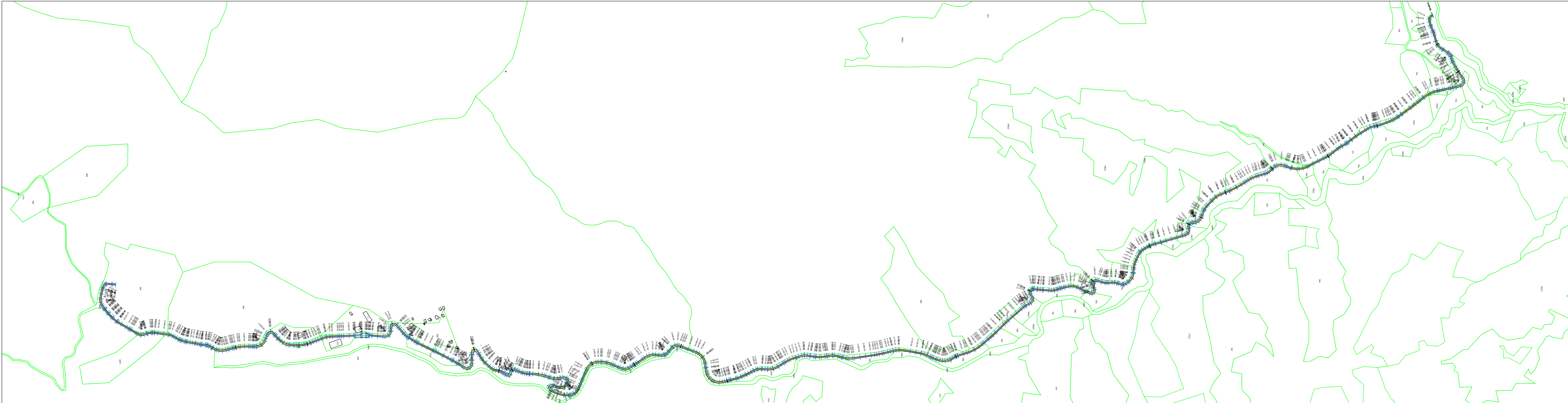

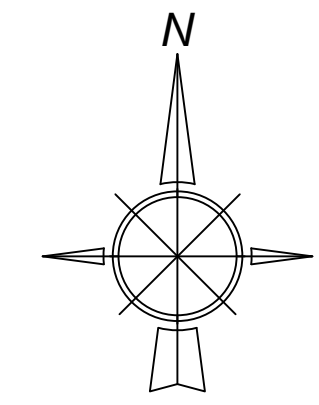
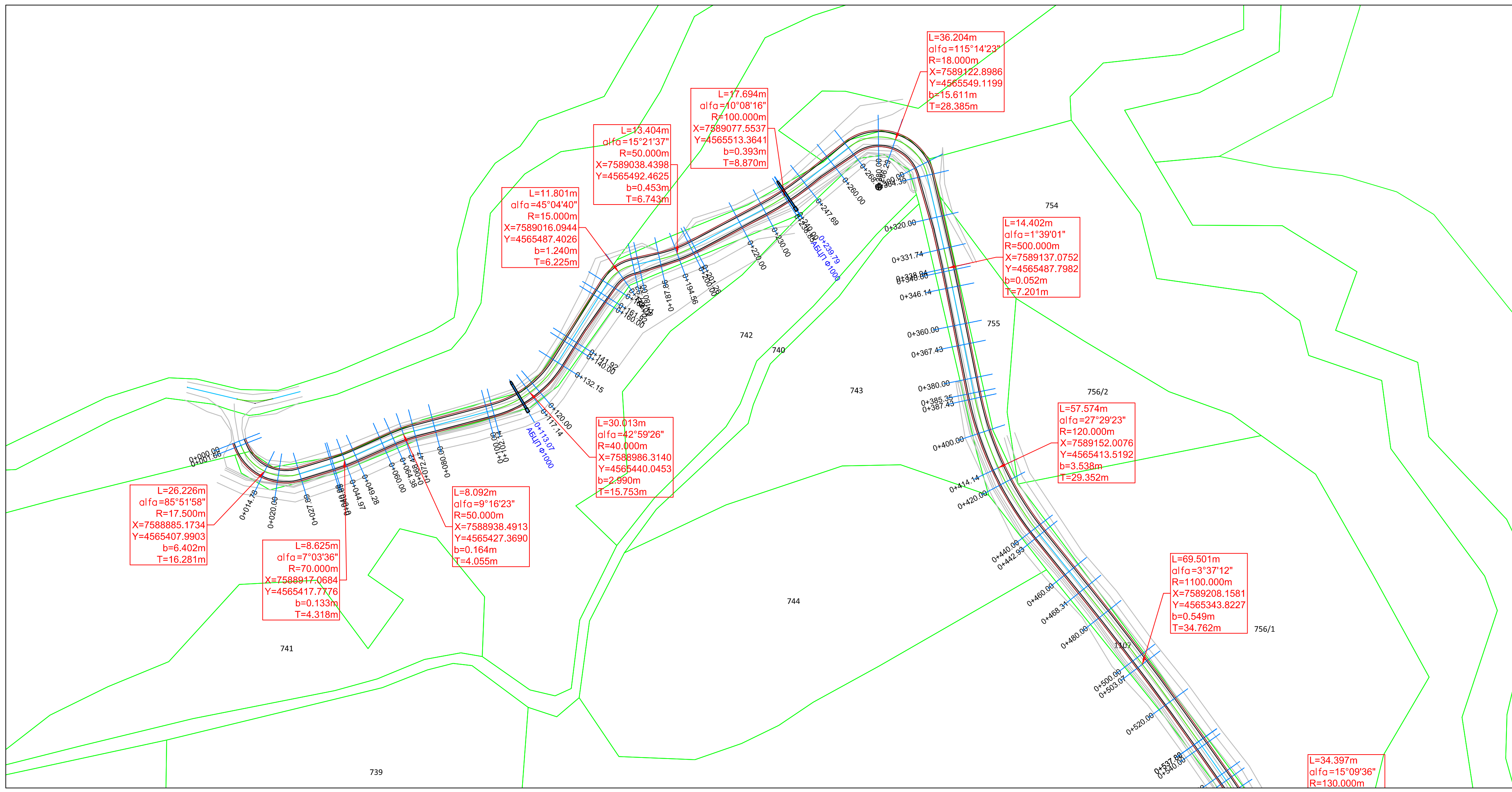

 <b>Dizajn Centar Inzeniring</b>		<b>"ДИЗАЈН ЦЕНТАР ИНЖЕНЕРИНГ" Трајче ДООЕЛ</b> Кавадарци ул. "Народна Младина" бр.3, П.ФАХ 27 Тел/факс (043) 400 600, Тел. 410 610, mail: dci@t-home.mk	
ФАЗА НА ОБРАБОТКА:		<b>ОСНОВЕН ПРОЕКТ</b>	
ОБЈЕКТ:		Реконструкција на локален пат од клучка со пат Р29171 до детско одмаралиште Михајлово, Општина Кавадарци	
ИНВЕСТИТОР:		Општина Кавадарци	
ОДГОВОРЕН ПРОЕКТАНТ:		РЕВИЗИЈА:	
ЈОВАН КОСТАДИНОВ Д.Г.И. дипл. град. инж.			
УПРАВИТЕЛ:	СОДРЖИНА НА ЦРТЕЖ:	ТЕХ.БР.:	ФАЗА:
ТРАЈЧЕ ГРКОВ д.и.а. ОБРАБОТИЛ:	<b>ПРЕГЛЕДНА СИТУАЦИЈА</b>	3533	ГРАДЕЖЕН ПРОЕКТ РАЗМЕР: 1:5000
			лист бр.: 2.1

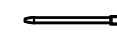

 АБЦП Ф1000  
 ТАХИМЕТРИЈА

 <b>Dizajn Centar Inzeniering</b>		<b>"ДИЗАЈН ЦЕНТАР ИНЖЕНЕРИНГ" Трајче ДООЕЛ</b> Кавадарци ул."Народна Младина" бр.3, П ФАХ 27 Тел/факс (043) 400 600, Тел. 410 610, mail: dci@t-home.mk	
ФАЗА НА ОБРАБОТКА:		<b>ОСНОВЕН ПРОЕКТ</b>	
ОБЈЕКТ:		Реконструкција на локален пат од клучка со пат Р29171 до детско одмаралиште Михајлово, Општина Кавадарци	
ИНВЕСТИТОР:		Општина Кавадарци	
ОДГОВОРЕН ПРОЕКТАНТ: ЈОВАН КОСТАДИНОВ Д.Г.И. дипл.град.инж.		РЕВИЗИЈА:	
УПРАВИТЕЛ: ТРАЈЧЕ ГРКОВ диа	СОДРЖИНА НА ЦРТЕЖ: <b>СИТУАЦИЈА</b>	ТЕХ.БР: <b>3533</b>	ФАЗА: ГРАДЕЖЕН ПРОЕКТ РАЗМЕР: 1:1000
ОБРАБОТИЛ:			лист бр: <b>2.2</b>



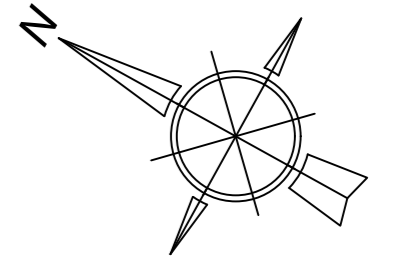



ABCT Ф1000  
 TAHIMETRIJA

		<b>"ДИЗАЈН ЦЕНТАР ИНЖЕНЕРИНГ" Трајче ДООЕЛ</b> Кавадарци ул. "Народна Младина" бр.3, П.ФАХ 27 Тел/факс (043) 400 600, Тел. 410 610, mail: dc@t-home.mk	
ФАЗА НА ОБРАБОТКА: <b>ОСНОВЕН ПРОЕКТ</b>		РЕКОНСТРУКЦИЈА НА ЛОКАЛЕН ПАТ ОД КЛУЧКА СО ПАТ Р29171 ДО ДЕТСКО ОДМАРАЛИШТЕ МИХАЈЛОВО, Општина Кавадарци	
ОБЈЕКТ: РЕКОНСТРУКЦИЈА НА ЛОКАЛЕН ПАТ ОД КЛУЧКА СО ПАТ Р29171 ДО ДЕТСКО ОДМАРАЛИШТЕ МИХАЈЛОВО, Општина Кавадарци		ИНВЕСТИТОР: Општина Кавадарци	
ОДГОВОРЕН ПРОЕКТАНТ: ЈОВАН КОСТАДИНОВ Д.Г.И. дипл.град.инж.		РЕВИЗИЈА: _____	
УПРАВИТЕЛ: ТРАЈЧЕ ГРКОВ д.и.а. ОБРАБОТИЛ:	СОДРЖИНА НА ЦРТЕЖ: <b>СИТУАЦИЈА</b>	ТЕХ.БР.: 3533	ФАЗА: ГРАДЕЖЕН ПРОЕКТ РАЗМЕР: 1:1000 ЛИСТ БР.: 2.3

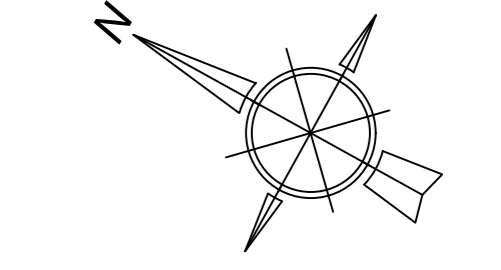
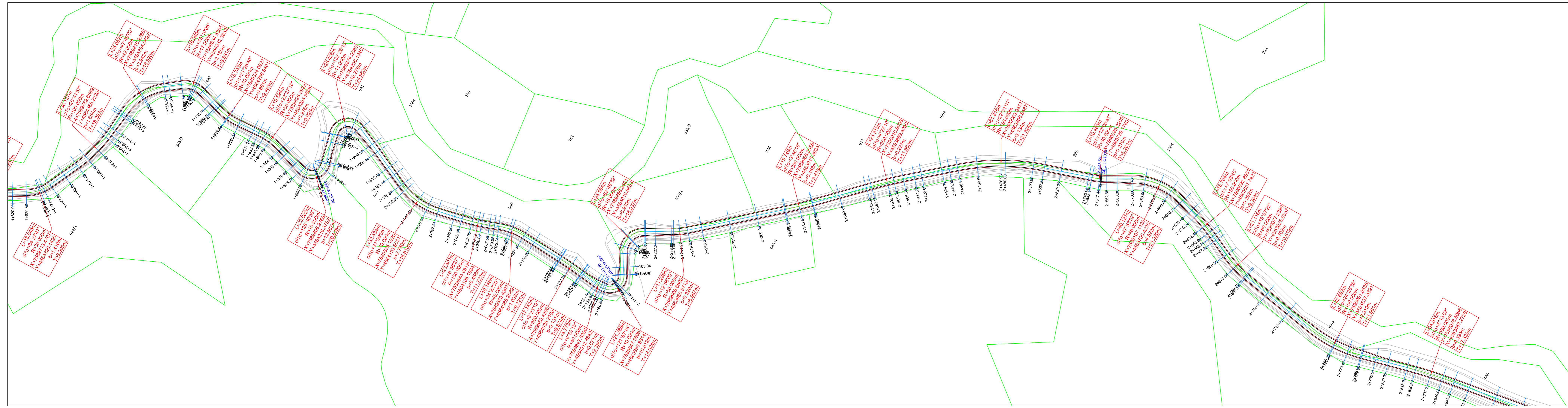





 АБЦП Ф1000  
 ТАХИМЕТРИЈА

 <b>Dizajn Centar Inzenering</b>		<b>"ДИЗАЈН ЦЕНТАР ИНЖЕНЕРИНГ" Трајче ДООЕЛ</b> Кавадарци ул. "Народна Младина" бр.3, П.ФАХ 27 Тел/Факс (043) 400 600, Тел. 410 610, mail: dc@t-home.mk	
ФАЗА НА ОБРАБОТКА: <b>ОСНОВЕН ПРОЕКТ</b>		РЕВИЗИЈА:	
ОБЈЕКТ: Реконструкција на локален пат од клучка со пат Р29171 до десно одмаралиште Михајлово, Општина Кавадарци		СОДРЖИНА НА ЦРТЕЖ: <b>СИТУАЦИЈА</b>	
ИНВЕСТИТОР: Општина Кавадарци		ТЕХ.БР.: 3533	ФАЗА: РАЗМЕР:
ОДГОВОРЕН ПРОЕКТАНТ: <u>ЈОВАН КОСТАДИНОВ Д.Г.И.</u> дипл.град.инж.		ГРАДЕЖЕН ПРОЕКТ	ЛИСТ БР.: 2.4
УПРАВИТЕЛ: <u>ТРАЈЧЕ ГРКОВ</u> д.и.а. ОБРАБОТИЛ:	УПРАВИТЕЛ: <u>ТРАЈЧЕ ГРКОВ</u> д.и.а.		



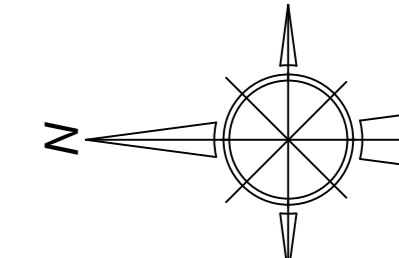

	
АБЦП Ф1000 ТАХИМЕТРИЈА	
 <b>Dizajn Centar Inzenering</b>	
<b>"ДИЗАЈН ЦЕНТАР ИНЖЕНЕРИНГ" Трајче ДООЕЛ</b> Кавадарци ул. "Народна Младина" бр.3, П.ФАХ 27 Тел/факс (043) 400 600, Тел. 410 610, mail: dc@t-home.mk	
<b>ОСНОВЕН ПРОЕКТ</b>	
ФАЗА НА ОБРАБОТКА: Реконструкција на локален пат од клучка со пат Р29171 до детско одмаралиште Михајлово, Општина Кавадарци	
ОБЈЕКТ:	Реконструкција на локален пат од клучка со пат Р29171 до детско одмаралиште Михајлово, Општина Кавадарци
ИНВЕСТИТОР:	Општина Кавадарци
ОДГОВОРЕН ПРОЕКТАНТ:	РЕВИЗИЈА:
ЈОВАН КОСТАДИНОВ Д.Г.И. дипл.град.инж.	
УПРАВИТЕЛ:	СОДРЖИНА НА ЦРТЕЖ:
ТРАЈЧЕ ГРКОВ ДИ	<b>СИТУАЦИЈА</b>
ТЕХ.БР.:	ФАЗА:
3533	ГРАДЕЖЕН ПРОЕКТ
РАЗМЕР:	ЛИСТ БР.:
1:1000	2.5



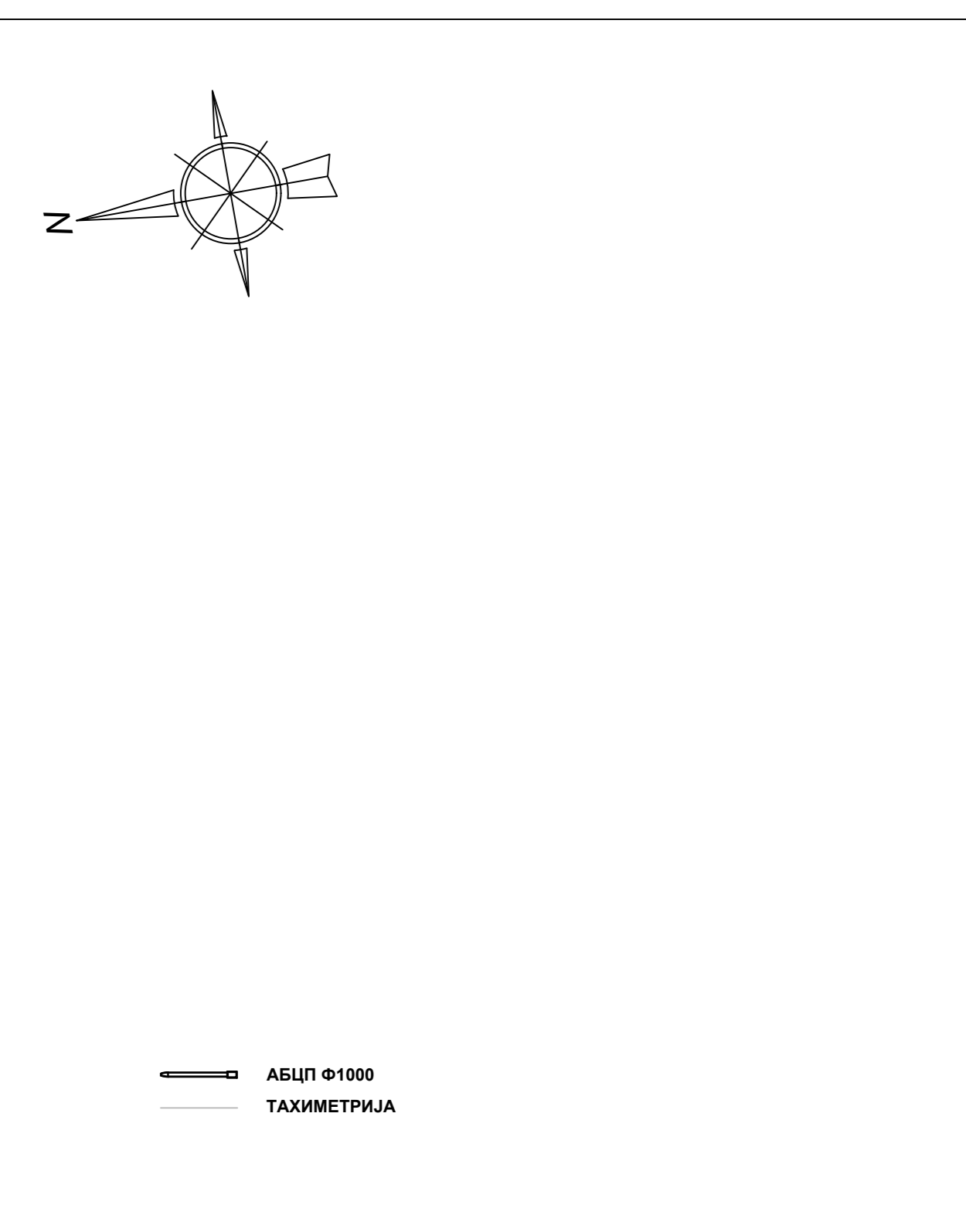
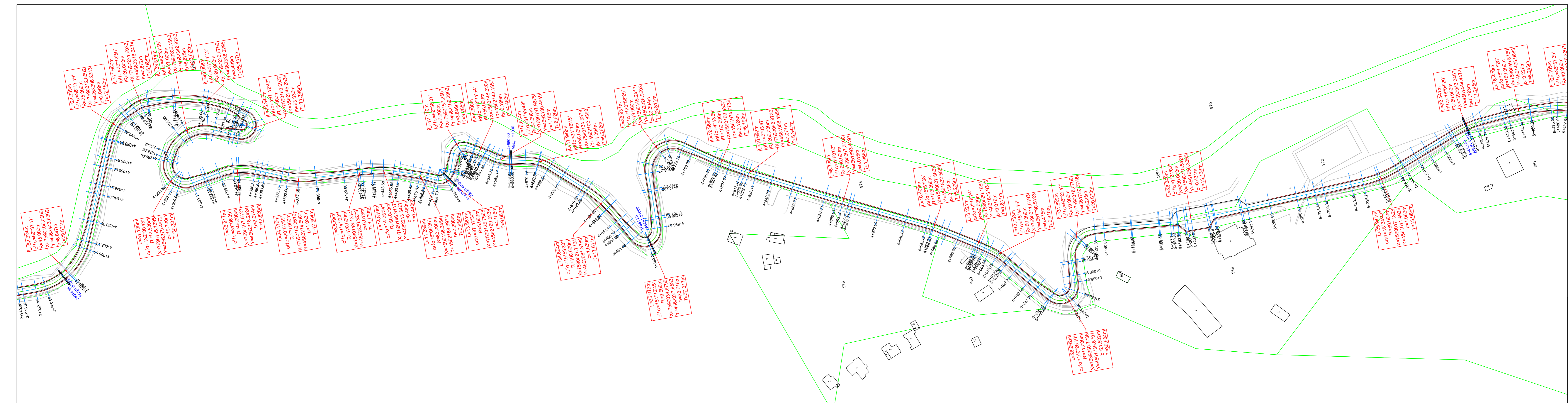



 <b>Dizajn Centar Inzenering</b>		<b>"ДИЗАЈН ЦЕНТАР ИНЖЕНЕРИНГ" Трајче ДООЕЛ</b> Кавадарци ул. "Народна Младина" бр.3, П.ФАХ 27 Тел/факс (043) 400 600, Тел. 410 610, mail: dc@t-home.mk	
ФАЗА НА ОБРАБОТКА:		<b>ОСНОВЕН ПРОЕКТ</b>	
ОБЈЕКТ:		Реконструкција на локален пат од клучка со пат Р29171 до детско одмаралиште Михајлово, Општина Кавадарци	
ИНВЕСТИТОР:		Општина Кавадарци	
ОДГОВОРЕН ПРОЕКТАНТ:		РЕВИЗИЈА:	
ЈОВАН КОСТАДИНОВ Д.Г.И. Дипл. град. инж.			
УПРАВИТЕЛ:	СОДРЖИНА НА ЦРТЕЖ:	ТЕХ.БР.:	ФАЗА:
ТРАЈЧЕ ГРКОВ ДИЈА	<b>СИТУАЦИЈА</b>	3533	ГРАДЕЖЕН ПРОЕКТ
ОБРАБОТИЛ:			ЛИСТ БР.:
			2.6
		РАЗМЕР:	
		1:1000	

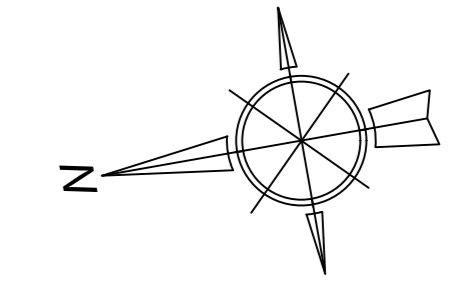
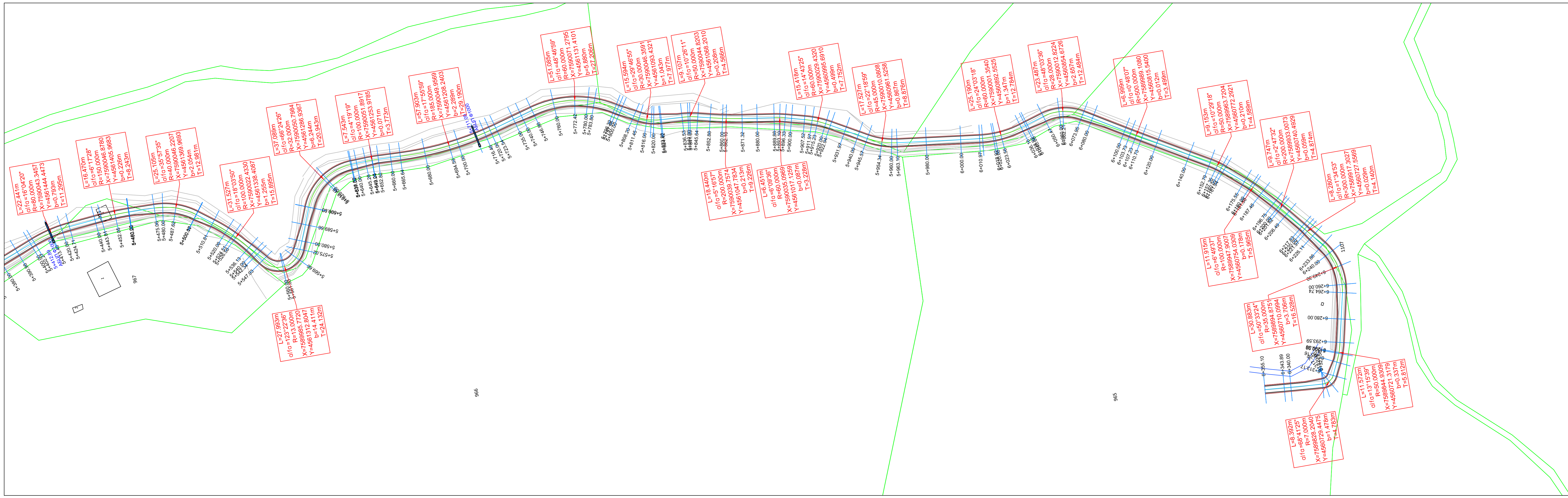



 АБЦП  $\Phi$ 1000  
 ТАХИМЕТРИЈА

 <b>Dizajn Centar Inzeniring</b>		<b>"ДИЗАЈН ЦЕНТАР ИНЖЕНЕРИНГ" Трајче ДООЕЛ</b> Кавадарци, ул. "Народна Младина" бр.3, П.ФАХ 27 Тел:(факс) (043) 400 600, Тел. 410 610, mail: dci@t-home.mk	
ФАЗА НА ОБРАБОТКА:		<b>ОСНОВЕН ПРОЕКТ</b>	
ОБЈЕКТ: Реконструкција на локален пат од клучна со пат Р29171 до детско одмаралиште Михајлово, Општина Кавадарци			
ИНВЕСТИТОР: Општина Кавадарци			
ОДГОВОРЕН ПРОЕКТАНТ: ЈОВАН КОСТАДИНОВ Д.Г.И. дипл.град.инж.		РЕВИЗИЈА:	
УПРАВИТЕЛ: ТРАЈЧЕ ГРКОВ д-р ОБРАБОТИЛ:	СОДРЖИНА НА ЦРТЕЖ:	ТЕХ.БР.: 3533	ФАЗА: ГРАДЕЖЕН ПРОЕКТ РАЗМЕР: 1:1000
<b>СИТУАЦИЈА</b>		лист бр.: 2.7	



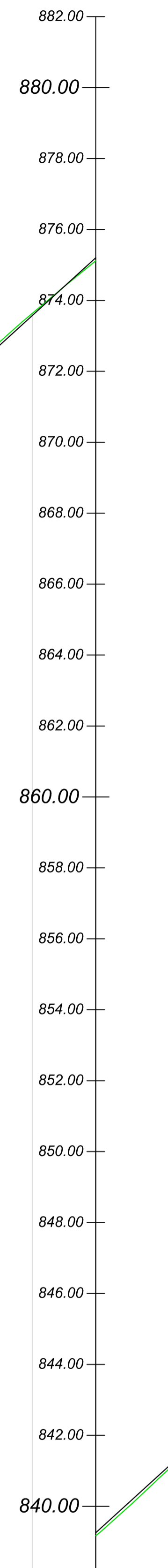
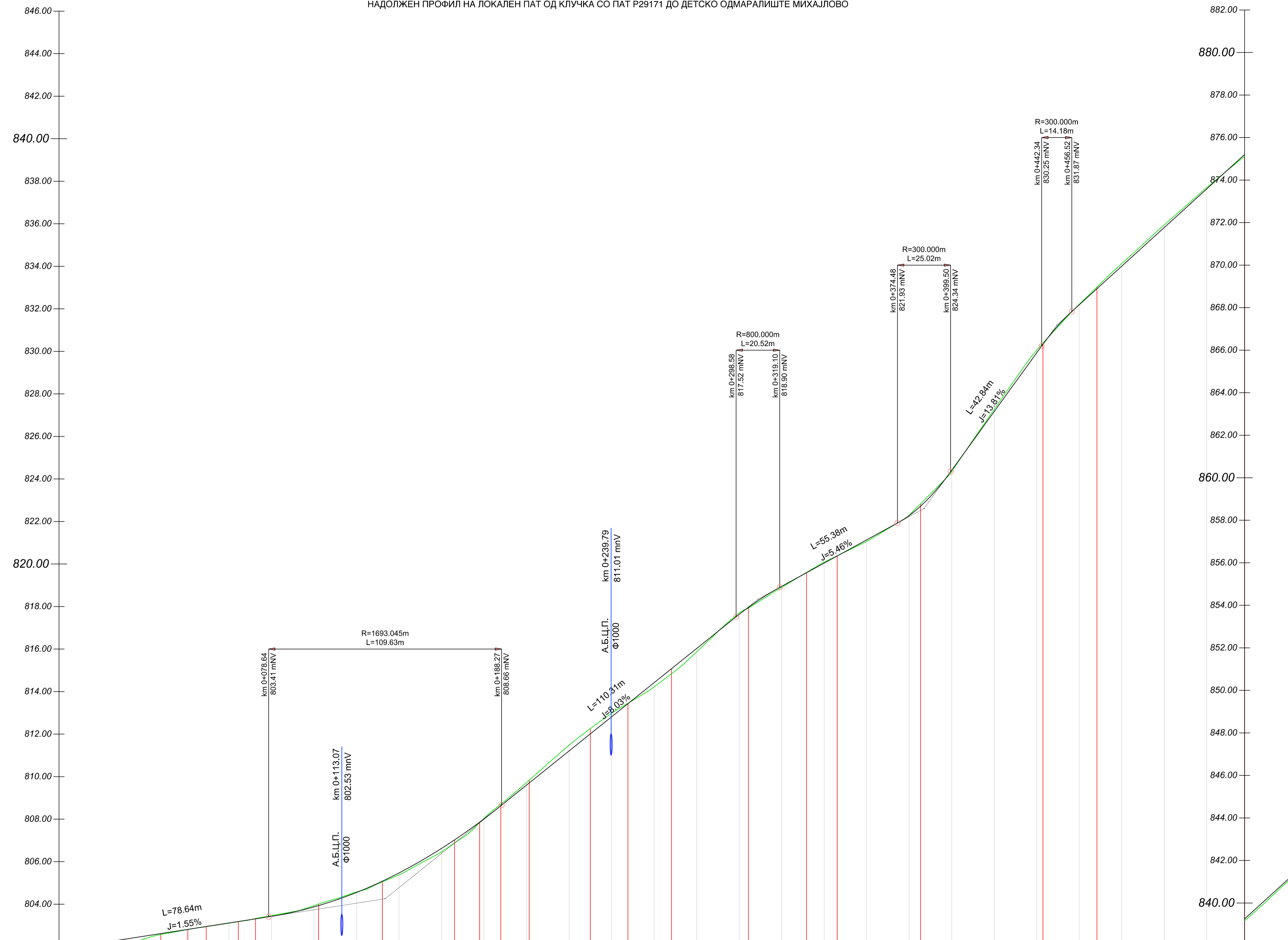

СТАЦИОНАЖА	0+020.00	0+022.18	0+024.36	0+026.54	0+028.72	0+030.90	0+033.08	0+035.26	0+037.44	0+039.62	0+041.80	0+043.98	0+046.16	0+048.34	0+050.52	0+052.70	0+054.88	0+057.06	0+059.24	0+061.42	0+063.60	0+065.78	0+067.96	0+070.14	0+072.32	0+074.50	0+076.68	0+078.86	0+081.04	0+083.22	0+085.40	0+087.58	0+089.76	0+091.94	0+094.12	0+096.30	0+098.48	0+100.66	0+102.84	0+105.02	0+107.20	0+109.38	0+111.56	0+113.74	0+115.92	0+118.10	0+120.28	0+122.46	0+124.64	0+126.82	0+129.00	0+131.18	0+133.36	0+135.54	0+137.72	0+139.90	0+142.08	0+144.26	0+146.44	0+148.62	0+150.80	0+152.98	0+155.16	0+157.34	0+159.52	0+161.70	0+163.88	0+166.06	0+168.24	0+170.42	0+172.60	0+174.78	0+176.96	0+179.14	0+181.32	0+183.50	0+185.68	0+187.86	0+190.04	0+192.22	0+194.40	0+196.58	0+198.76	0+200.94	0+203.12	0+205.30	0+207.48	0+209.66	0+211.84	0+214.02	0+216.20	0+218.38	0+220.56	0+222.74	0+224.92	0+227.10	0+229.28	0+231.46	0+233.64	0+235.82	0+238.00	0+240.18	0+242.36	0+244.54	0+246.72	0+248.90	0+251.08	0+253.26	0+255.44	0+257.62	0+259.80	0+261.98	0+264.16	0+266.34	0+268.52	0+270.70	0+272.88	0+275.06	0+277.24	0+279.42	0+281.60	0+283.78	0+285.96	0+288.14	0+290.32	0+292.50	0+294.68	0+296.86	0+299.04	0+301.22	0+303.40	0+305.58	0+307.76	0+309.94	0+312.12	0+314.30	0+316.48	0+318.66	0+320.84	0+323.02	0+325.20	0+327.38	0+329.56	0+331.74	0+333.92	0+336.10	0+338.28	0+340.46	0+342.64	0+344.82	0+347.00	0+349.18	0+351.36	0+353.54	0+355.72	0+357.90	0+360.08	0+362.26	0+364.44	0+366.62	0+368.80	0+370.98	0+373.16	0+375.34	0+377.52	0+379.70	0+381.88	0+384.06	0+386.24	0+388.42	0+390.60	0+392.78	0+394.96	0+397.14	0+399.32	0+401.50	0+403.68	0+405.86	0+408.04	0+410.22	0+412.40	0+414.58	0+416.76	0+418.94	0+421.12	0+423.30	0+425.48	0+427.66	0+429.84	0+432.02	0+434.20	0+436.38	0+438.56	0+440.74	0+442.92	0+445.10	0+447.28	0+449.46	0+451.64	0+453.82	0+456.00	0+458.18	0+460.36	0+462.54	0+464.72	0+466.90	0+469.08	0+471.26	0+473.44	0+475.62	0+477.80	0+480.00	0+482.18	0+484.36	0+486.54	0+488.72	0+490.90	0+493.08	0+495.26	0+497.44	0+499.62	0+501.80	0+503.98	0+506.16	0+508.34	0+510.52	0+512.70	0+514.88	0+517.06	0+519.24	0+521.42	0+523.60	0+525.78	0+527.96	0+530.14	0+532.32	0+534.50	0+536.68	0+538.86	0+541.04	0+543.22	0+545.40	0+547.58	0+549.76	0+551.94	0+554.12	0+556.30	0+558.48	0+560.66																																																																																																																																																																																																																																																																																																																																																																																																																																																																																																																																						
КОТИ НА ТЕРЕН	802.06	802.18	802.30	802.42	802.54	802.66	802.78	802.90	803.02	803.14	803.26	803.38	803.50	803.62	803.74	803.86	803.98	804.10	804.22	804.34	804.46	804.58	804.70	804.82	804.94	805.06	805.18	805.30	805.42	805.54	805.66	805.78	805.90	806.02	806.14	806.26	806.38	806.50	806.62	806.74	806.86	806.98	807.10	807.22	807.34	807.46	807.58	807.70	807.82	807.94	808.06	808.18	808.30	808.42	808.54	808.66	808.78	808.90	809.02	809.14	809.26	809.38	809.50	809.62	809.74	809.86	809.98	810.10	810.22	810.34	810.46	810.58	810.70	810.82	810.94	811.06	811.18	811.30	811.42	811.54	811.66	811.78	811.90	812.02	812.14	812.26	812.38	812.50	812.62	812.74	812.86	812.98	813.10	813.22	813.34	813.46	813.58	813.70	813.82	813.94	814.06	814.18	814.30	814.42	814.54	814.66	814.78	814.90	815.02	815.14	815.26	815.38	815.50	815.62	815.74	815.86	815.98	816.10	816.22	816.34	816.46	816.58	816.70	816.82	816.94	817.06	817.18	817.30	817.42	817.54	817.66	817.78	817.90	818.02	818.14	818.26	818.38	818.50	818.62	818.74	818.86	818.98	819.10	819.22	819.34	819.46	819.58	819.70	819.82	819.94	820.06	820.18	820.30	820.42	820.54	820.66	820.78	820.90	821.02	821.14	821.26	821.38	821.50	821.62	821.74	821.86	821.98	822.10	822.22	822.34	822.46	822.58	822.70	822.82	822.94	823.06	823.18	823.30	823.42	823.54	823.66	823.78	823.90	824.02	824.14	824.26	824.38	824.50	824.62	824.74	824.86	824.98	825.10	825.22	825.34	825.46	825.58	825.70	825.82	825.94	826.06	826.18	826.30	826.42	826.54	826.66	826.78	826.90	827.02	827.14	827.26	827.38	827.50	827.62	827.74	827.86	827.98	828.10	828.22	828.34	828.46	828.58	828.70	828.82	828.94	829.06	829.18	829.30	829.42	829.54	829.66	829.78	829.90	830.02	830.14	830.26	830.38	830.50	830.62	830.74	830.86	830.98	831.10	831.22	831.34	831.46	831.58	831.70	831.82	831.94	832.06	832.18	832.30	832.42	832.54	832.66	832.78	832.90	833.02	833.14	833.26	833.38	833.50	833.62	833.74	833.86	833.98	834.10	834.22	834.34	834.46	834.58	834.70	834.82	834.94	835.06	835.18	835.30	835.42	835.54	835.66	835.78	835.90	836.02	836.14	836.26	836.38	836.50	836.62	836.74	836.86	836.98	837.10	837.22	837.34	837.46	837.58	837.70	837.82	837.94	838.06	838.18	838.30	838.42	838.54	838.66	838.78	838.90	839.02	839.14	839.26	839.38	839.50	839.62	839.74	839.86	839.98	840.10	840.22	840.34	840.46	840.58	840.70	840.82	840.94	841.06	841.18	841.30	841.42	841.54	841.66	841.78	841.90	842.02	842.14	842.26	842.38	842.50	842.62	842.74	842.86	842.98	843.10	843.22	843.34	843.46	843.58	843.70	843.82	843.94	844.06	844.18	844.30	844.42	844.54	844.66	844.78	844.90	845.02	845.14	845.26	845.38	845.50	845.62	845.74	845.86	845.98	846.10	846.22	846.34	846.46	846.58	846.70	846.82	846.94	847.06	847.18	847.30	847.42	847.54	847.66	847.78	847.90	848.02	848.14	848.26	848.38	848.50	848.62	848.74	848.86	848.98	849.10	849.22	849.34	849.46	849.58	849.70	849.82	849.94	850.06	850.18	850.30	850.42	850.54	850.66	850.78	850.90	851.02	851.14	851.26	851.38	851.50	851.62	851.74	851.86	851.98	852.10	852.22	852.34	852.46	852.58	852.70	852.82	852.94	853.06	853.18	853.30	853.42	853.54	853.66	853.78	853.90	854.02	854.14	854.26	854.38	854.50	854.62	854.74	854.86	854.98	855.10	855.22	855.34	855.46	855.58	855.70	855.82	855.94	856.06	856.18	856.30	856.42	856.54	856.66	856.78	856.90	857.02	857.14	857.26	857.38	857.50	857.62	857.74	857.86	857.98	858.10	858.22	858.34	858.46	858.58	858.70	858.82	858.94	859.06	859.18	859.30	859.42	859.54	859.66	859.78	859.90	860.02	860.14	860.26	860.38	860.50	860.62	860.74	860.86	860.98	861.10	861.22	861.34	861.46	861.58	861.70	861.82	861.94	862.06	862.18	862.30	862.42	862.54	862.66	862.78	862.90	863.02	863.14	863.26	863.38	863.50	863.62	863.74	863.86	863.98	864.10	864.22	864.34	864.46	864.58	864.70	864.82	864.94	865.06	865.18	865.30	865.42	865.54	865.66	865.78	865.90	866.02	866.14	866.26	866.38	866.50	866.62	866.74	866.86	866.98	867.10	867.22	867.34	867.46	867.58	867.70	867.82	867.94	868.06	868.18	868.30	868.42	868.54	868.66	868.78	868.90	869.02	869.14	869.26	869.38	869.50	869.62	869.74	869.86	869.98	870.10	870.22	870.34	870.46	870.58	870.70	870.82	870.94	871.06	871.18	871.30	871.42	871.54	871.66	871.78	871.90	872.02	872.14	872.26	872.38	872.50	872.62	872.74	872.86	872.98	873.10	873.22	873.34	873.46	873.58	873.70	873.82	873.94	874.06	874.18	874.30	874.42	874.54	874.66	874.78	874.90	875.02	875.14	875.26	875.38	875.50	875.62	875.74	875.86	875.98	876.10	876.22	876.34	876.46	876.58	876.70	876.82	876.94	877.06	877.18	877.30	877.42	877.54	877.66	877.78	877.90	878.02	878.14	878.26	878.38	878.50	878.62	878.74	878.86	878.98	879.10	879.22	879.34	879.46	879.58	879.70	879.82	879.94	880.06	880.18	880.30	880.42	880.54	880.66	880.78	880.90	881.02	881.14	881.26	881.38	881.50	881.62	881.74	881.86	881.98	882.10	882.22	882.34	882.46	882.58	882.70	882.82	882.94	883.06	883.18	883.30	883.42	883.54	883.66	883.78	883.90	884.02	884.14	884.26	884.38	884.50	884.62	884.74	884.86	884.98	885.10	885.22	885.34	885.46	885.58	885.70	885.82	885.94	886.06	886.18	886.30	886.42	886.54	886.66	886.78	886.90	887.02	887.14	887.26	887.38	887.50	887.62	887.74	887.86	887.98	888.10	888.22	888.34	888.46	888.58	888.70	888.82	888.94	889.06	889.18	889.30	889.42	889.54	889.66	889.78	889.90	890.02	890.14	890.26	890.38	890.50	890.62	890.74	890.86	890.98	891.10	891.22	891.34	891.46	891.58	891.70	891.82	891.94	892.06	892.18	892.30	892.42	892.54	892.66	892.78	892.90	893.02	893.14	893.26	893.38	893.50	893.62	893.74	893.86	



НАДОЛЖЕН ПРОФИЛ НА ЛОКАЛЕН ПАТ ОД КЛУЧКА СО ПАТ Р29171 ДО ДЕТСКО ОДМАРАЛИШТЕ МИХАЛОВО

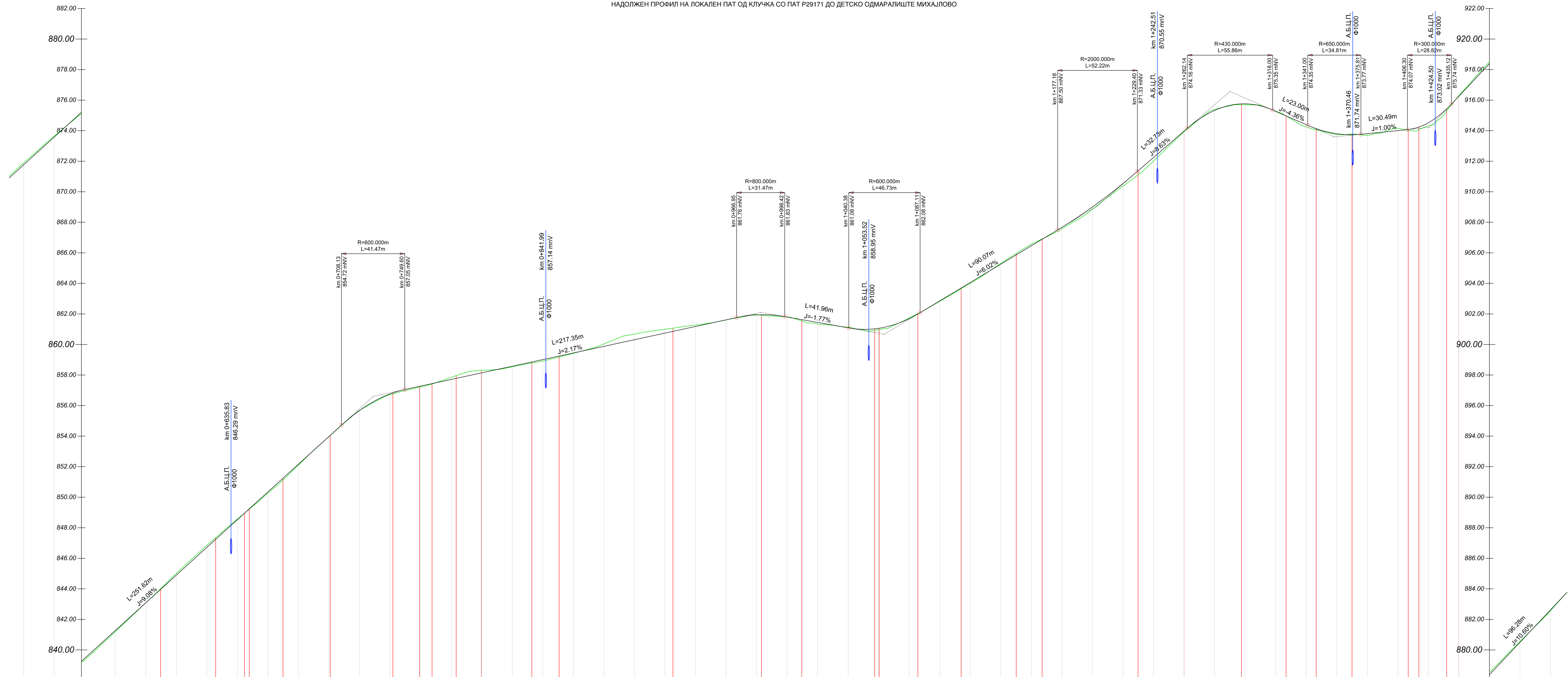

СТАЦИОНАЖА	838.00	839.00	840.00	841.00	842.00	843.00	844.00	845.00	846.00	847.00	848.00	849.00	850.00	851.00	852.00	853.00	854.00	855.00	856.00	857.00	858.00	859.00	860.00	861.00	862.00	863.00	864.00	865.00	866.00	867.00	868.00	869.00	870.00	871.00	872.00	873.00	874.00	875.00	876.00	877.00	878.00	879.00	880.00	881.00	882.00	883.00	884.00	885.00	886.00	887.00	888.00	889.00	890.00	891.00	892.00	893.00	894.00	895.00	896.00	897.00	898.00	899.00	900.00	901.00	902.00	903.00	904.00	905.00	906.00	907.00	908.00	909.00	910.00	911.00	912.00	913.00	914.00	915.00	916.00	917.00	918.00	919.00	920.00	921.00	922.00
КОТИ НА ТЕРЕН	838.00	839.00	840.00	841.00	842.00	843.00	844.00	845.00	846.00	847.00	848.00	849.00	850.00	851.00	852.00	853.00	854.00	855.00	856.00	857.00	858.00	859.00	860.00	861.00	862.00	863.00	864.00	865.00	866.00	867.00	868.00	869.00	870.00	871.00	872.00	873.00	874.00	875.00	876.00	877.00	878.00	879.00	880.00	881.00	882.00	883.00	884.00	885.00	886.00	887.00	888.00	889.00	890.00	891.00	892.00	893.00	894.00	895.00	896.00	897.00	898.00	899.00	900.00	901.00	902.00	903.00	904.00	905.00	906.00	907.00	908.00	909.00	910.00	911.00	912.00	913.00	914.00	915.00	916.00	917.00	918.00	919.00	920.00	921.00	922.00
КОТИ НА ЛЕВ РАБ	838.00	839.00	840.00	841.00	842.00	843.00	844.00	845.00	846.00	847.00	848.00	849.00	850.00	851.00	852.00	853.00	854.00	855.00	856.00	857.00	858.00	859.00	860.00	861.00	862.00	863.00	864.00	865.00	866.00	867.00	868.00	869.00	870.00	871.00	872.00	873.00	874.00	875.00	876.00	877.00	878.00	879.00	880.00	881.00	882.00	883.00	884.00	885.00	886.00	887.00	888.00	889.00	890.00	891.00	892.00	893.00	894.00	895.00	896.00	897.00	898.00	899.00	900.00	901.00	902.00	903.00	904.00	905.00	906.00	907.00	908.00	909.00	910.00	911.00	912.00	913.00	914.00	915.00	916.00	917.00	918.00	919.00	920.00	921.00	922.00
КОТИ НА НИВЕЛЕТА	838.00	839.00	840.00	841.00	842.00	843.00	844.00	845.00	846.00	847.00	848.00	849.00	850.00	851.00	852.00	853.00	854.00	855.00	856.00	857.00	858.00	859.00	860.00	861.00	862.00	863.00	864.00	865.00	866.00	867.00	868.00	869.00	870.00	871.00	872.00	873.00	874.00	875.00	876.00	877.00	878.00	879.00	880.00	881.00	882.00	883.00	884.00	885.00	886.00	887.00	888.00	889.00	890.00	891.00	892.00	893.00	894.00	895.00	896.00	897.00	898.00	899.00	900.00	901.00	902.00	903.00	904.00	905.00	906.00	907.00	908.00	909.00	910.00	911.00	912.00	913.00	914.00	915.00	916.00	917.00	918.00	919.00	920.00	921.00	922.00
КОТИ НА ДЕСЕН РАБ	838.00	839.00	840.00	841.00	842.00	843.00	844.00	845.00	846.00	847.00	848.00	849.00	850.00	851.00	852.00	853.00	854.00	855.00	856.00	857.00	858.00	859.00	860.00	861.00	862.00	863.00	864.00	865.00	866.00	867.00	868.00	869.00	870.00	871.00	872.00	873.00	874.00	875.00	876.00	877.00	878.00	879.00	880.00	881.00	882.00	883.00	884.00	885.00	886.00	887.00	888.00	889.00	890.00	891.00	892.00	893.00	894.00	895.00	896.00	897.00	898.00	899.00	900.00	901.00	902.00	903.00	904.00	905.00	906.00	907.00	908.00	909.00	910.00	911.00	912.00	913.00	914.00	915.00	916.00	917.00	918.00	919.00	920.00	921.00	922.00
НАКЛОНИ И ВЕРТИКАЛНИ КРИВИНИ	251.62 i=9.08%		41.47		217.35 i=2.17%		31.47		41.96 i=-1.77%		46.73		90.07 i=6.02%		52.22		32.73 i=4.36%		55.86		23.00 i=-4.36%		34.81		30.49 i=1.00%		28.82		96.28 i=10.60%																																																								
ПРАВЦИ И КРИВИНИ	L=69.50m R=1100.00m	L=17.44m	L=34.40m R=130.00m	L=36.08m	L=18.92m R=95.00m	L=22.09m R=55.00m	L=30.94m	L=41.01m R=280.00m	L=17.44m	L=8.20m	L=16.53m R=100.00m	L=33.02m	L=17.89m R=90.00m	L=74.54m	L=57.98m R=75.00m	L=26.39m	L=47.74m R=40.00m	L=2.94m	L=25.34m R=42.00m	L=28.37m	L=36.07m R=120.00m	L=17.00m	L=62.80m R=350.00m	L=30.13m	L=37.59m R=90.00m	L=29.22m	L=19.73m R=50.00m	L=23.46m	L=36.80m R=30.00m	L=6.95m	L=10.00m R=10.00m	L=18.23m R=10.00m	L=7.99m	L=30.53m R=20.00m																																																			
ВИТОПЕРЕЊЕ	[Diagram]		[Diagram]		[Diagram]		[Diagram]		[Diagram]		[Diagram]		[Diagram]		[Diagram]		[Diagram]		[Diagram]		[Diagram]		[Diagram]		[Diagram]		[Diagram]		[Diagram]																																																								

**Dizajn Centar Inženering**

**"ДИЗАЈН ЦЕНТАР ИНЖЕНЕРИНГ" ТРАЈКО ДООЕЛ**  
 Кавалерија ул. "Народна Миларка" бр.3, П.О.Б.К. 27  
 Телефон: (043) 400 600, Факс: 410 610, mail: dci@home.mk

---

ФАЗА НА СЕРАБОТКА: **ОСНОВЕН ПРОЕКТ**

ОБЈЕКТ: Реконструкција на локален пат од клучка со пат Р29171 до детско одмаралиште Михалово.

ИНВЕСТИТОР: Општина Кавалерија

ОДГОВОРЕН ПРОЕКТАНТ: Јован КОСТАДИНОВ Д.И.

ДИПЛОМ. ИНЖ. ДИПЛОМ. ИНЖ.

РЕВИЗИЈА:

УПРАВИТЕЛ: ТРАЈКО ГРОСОВ, ДИПЛОМ. ИНЖ.

СОДРЖИНА НА ЦРТЕЖ: **НАДОЛЖЕН ПРОФИЛ**

ТЕХ. БР.: 3533

ФАЗА: ГРАДЕЖЕН ПРОЕКТ

ЛИСТ БР.: 3.2

РАЗМЕР: 1:100/1000



НАДОЛЖЕН ПРОФИЛ НА ЛОКАЛЕН ПАТ ОД КЛУЧКА СО ПАТ Р29171 ДО ДЕТСКО ОДМАРАЛИШТЕ МИХАЛОВО

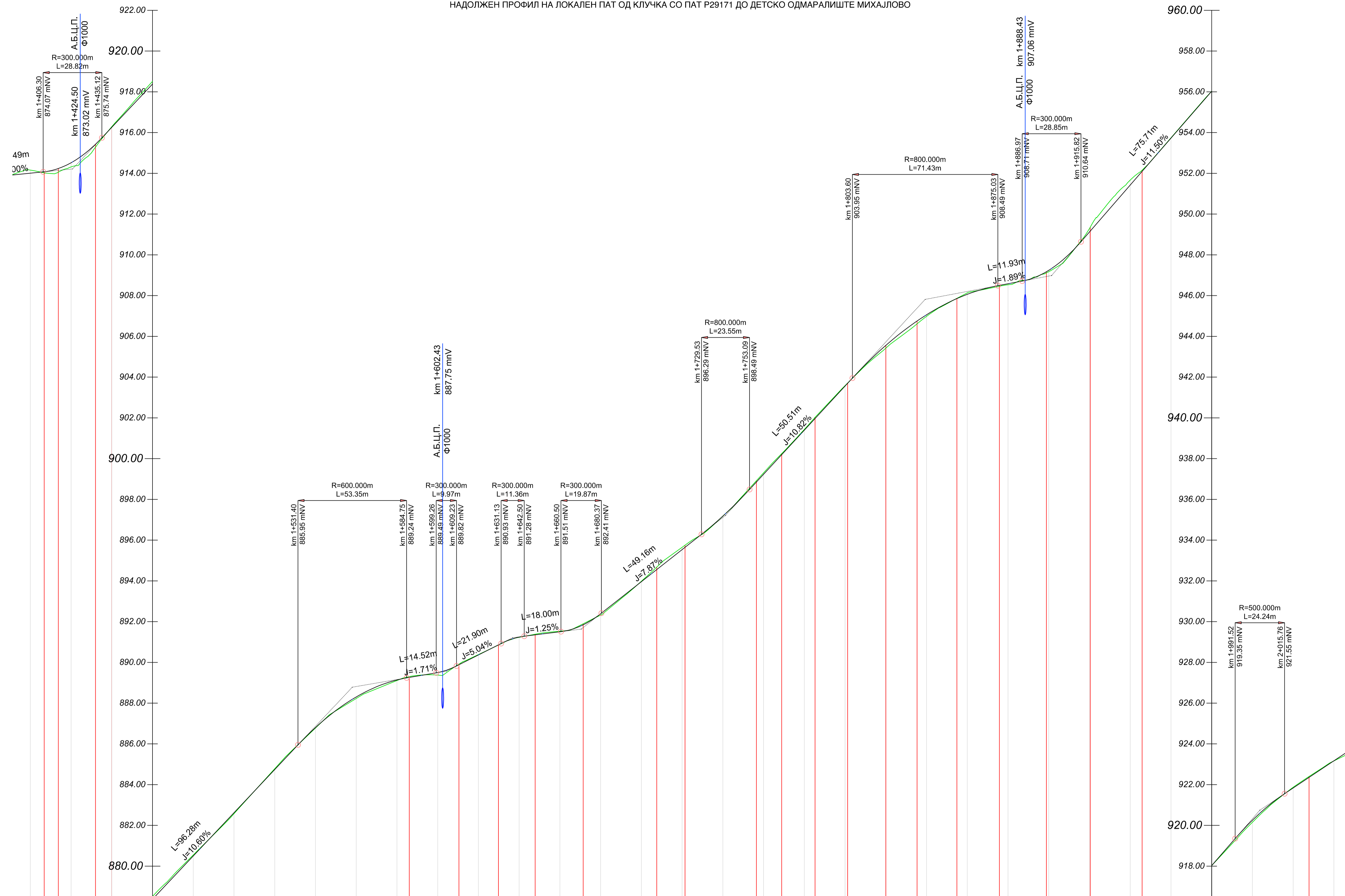

СТАЦИОНАЖА	873.89	874.01	874.09	874.16	1+400.00	873.89	874.01	874.09	874.16	1+400.00
КОТИ НА ТЕРЕН	874.04	874.08	874.10	874.02	1+406.79	874.04	874.08	874.10	874.02	1+406.79
КОТИ НА ЛЕВ РАБ	874.27	874.24	874.19	874.06	1+413.75	874.27	874.24	874.19	874.06	1+413.75
КОТИ НА НИВЕЛЕТА	874.60	874.52	874.40	874.32	1+420.00	874.60	874.52	874.40	874.32	1+420.00
КОТИ НА ДЕСЕН РАБ	874.77	874.69	874.57	874.38	1+423.86	874.77	874.69	874.57	874.38	1+423.86
НАКЛОНИ И ВЕРТИКАЛНИ КРИВИНИ	49	30%	28.82	18.23m	10.00m	28.82	18.23m	10.00m	28.82	18.23m
ПРАВЦИ И КРИВИНИ	0m	6.95m	24.39m	30.53m	115.54m	24.39m	30.53m	115.54m	24.39m	30.53m
ВИТОПЕРЕЊЕ	0.00%	0.80%	0.80%	0.80%	0.80%	0.80%	0.80%	0.80%	0.80%	0.80%

**Dizajn Centar Inzenering**

**"ДИЗАЈН ЦЕНТАР ИНЖЕНЕРИНГ" ТРАЈЧЕ ДООЕЛ**  
 "Кавдарци ул "Народна Младост" бр 3, П ФАК 27  
 Телефон: (043) 400 600, Тел. 410 610, mail: dci@home.mk

---

ФАЗА НА ОБРАБОТКА: **ОСНОВЕН ПРОЕКТ**

ОБЈЕКТ: Реконструкција на локален пат од клучка со пат Р29171 до детско одмаралиште Михалово, Општина Кавдарци

ИНВЕСТИТОР: Општина Кавдарци

---

ОДГОВОРЕН ПРОЕКТАНТ: **ЈОВАН КОСТАДИНОВ Д.Г.И.**  
 дипл.град.инж.

РЕВИЗИЈА:

---

УПРАВИТЕЛ: ТРАЈЧЕ ГРКОВ дипл.

СОДРЖИНА НА ЦРТЕЖ: **НАДОЛЖЕН ПРОФИЛ**

ТЕХ.БР.: 3533

ФАЗА: ГРАДЕЖЕН ПРОЕКТ

ЛИСТ БР.: 3.3

РАЗМЕР: 1:100/1000



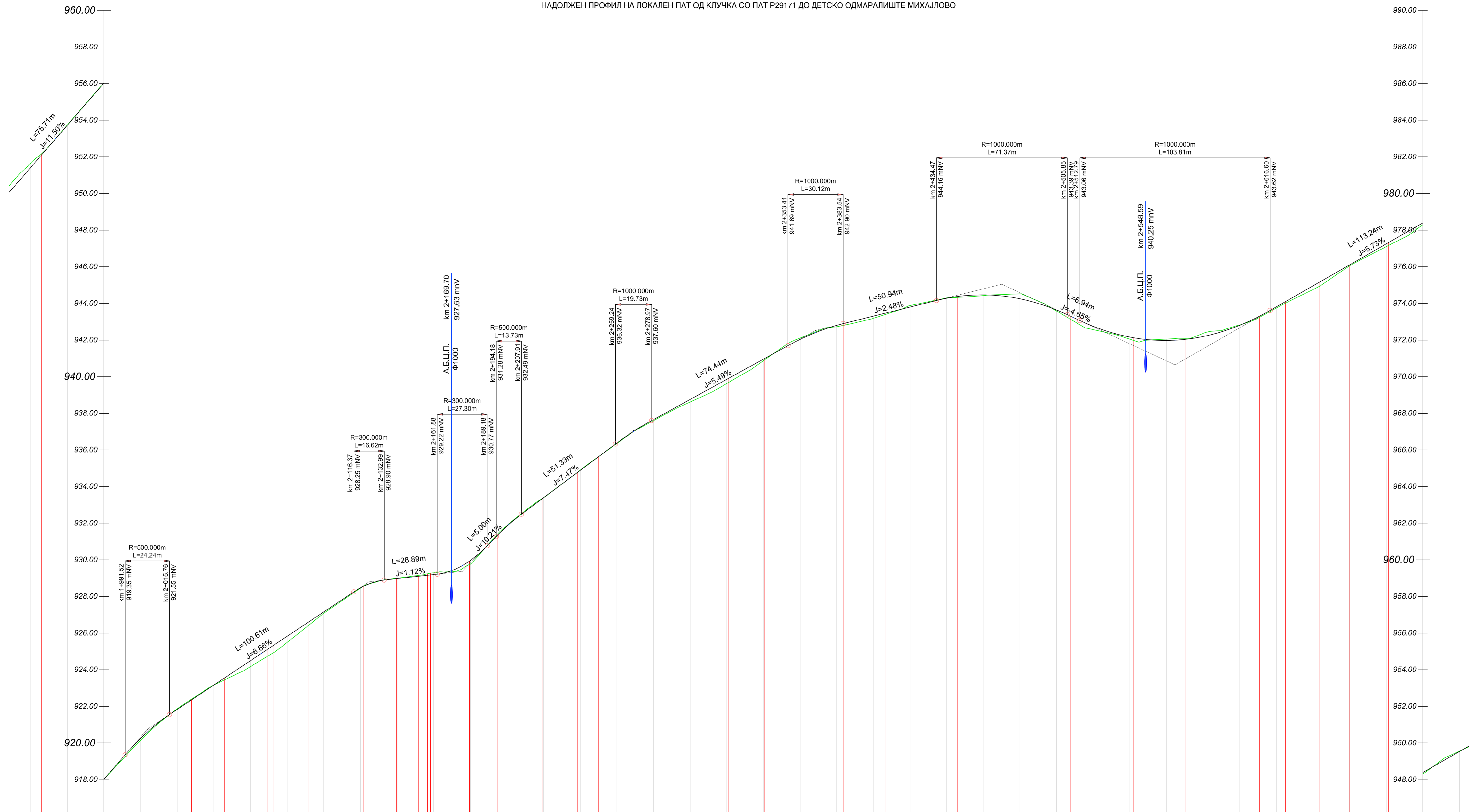

СТАЦИОНАЖА	912.42	912.63	912.75	912.98	933.12	919.85	919.78	919.71	919.69	919.65	920.00	920.32	920.26	920.18	920.15	920.00	921.33	921.26	921.19	921.22	921.59	921.90	921.84	921.76	921.87	922.00	922.42	922.36	922.28	922.40	923.81	923.21	923.17	923.12	923.17	924.00	923.59	923.55	923.49	923.44	924.68	924.34	924.30	924.21	924.01	923.88	923.70	923.64	923.56	923.47	923.39	923.31	923.24	923.16	923.08	922.99	922.91	922.83	922.75	922.67	922.59	922.51	922.43	922.35	922.27	922.19	922.11	922.03	921.95	921.87	921.79	921.71	921.63	921.55	921.47	921.39	921.31	921.23	921.15	921.07	920.99	920.91	920.83	920.75	920.67	920.59	920.51	920.43	920.35	920.27	920.19	920.11	920.03	919.95	919.87	919.79	919.71	919.63	919.55	919.47	919.39	919.31	919.23	919.15	919.07	918.99	918.91	918.83	918.75	918.67	918.59	918.51	918.43	918.35	918.27	918.19	918.11	918.03	917.95	917.87	917.79	917.71	917.63	917.55	917.47	917.39	917.31	917.23	917.15	917.07	916.99	916.91	916.83	916.75	916.67	916.59	916.51	916.43	916.35	916.27	916.19	916.11	916.03	915.95	915.87	915.79	915.71	915.63	915.55	915.47	915.39	915.31	915.23	915.15	915.07	914.99	914.91	914.83	914.75	914.67	914.59	914.51	914.43	914.35	914.27	914.19	914.11	914.03	913.95	913.87	913.79	913.71	913.63	913.55	913.47	913.39	913.31	913.23	913.15	913.07	912.99	912.91	912.83	912.75	912.67	912.59	912.51	912.43	912.35	912.27	912.19	912.11	912.03	911.95	911.87	911.79	911.71	911.63	911.55	911.47	911.39	911.31	911.23	911.15	911.07	910.99	910.91	910.83	910.75	910.67	910.59	910.51	910.43	910.35	910.27	910.19	910.11	910.03	909.95	909.87	909.79	909.71	909.63	909.55	909.47	909.39	909.31	909.23	909.15	909.07	908.99	908.91	908.83	908.75	908.67	908.59	908.51	908.43	908.35	908.27	908.19	908.11	908.03	907.95	907.87	907.79	907.71	907.63	907.55	907.47	907.39	907.31	907.23	907.15	907.07	906.99	906.91	906.83	906.75	906.67	906.59	906.51	906.43	906.35	906.27	906.19	906.11	906.03	905.95	905.87	905.79	905.71	905.63	905.55	905.47	905.39	905.31	905.23	905.15	905.07	904.99	904.91	904.83	904.75	904.67	904.59	904.51	904.43	904.35	904.27	904.19	904.11	904.03	903.95	903.87	903.79	903.71	903.63	903.55	903.47	903.39	903.31	903.23	903.15	903.07	902.99	902.91	902.83	902.75	902.67	902.59	902.51	902.43	902.35	902.27	902.19	902.11	902.03	901.95	901.87	901.79	901.71	901.63	901.55	901.47	901.39	901.31	901.23	901.15	901.07	900.99	900.91	900.83	900.75	900.67	900.59	900.51	900.43	900.35	900.27	900.19	900.11	900.03	999.95	999.87	999.79	999.71	999.63	999.55	999.47	999.39	999.31	999.23	999.15	999.07	998.99	998.91	998.83	998.75	998.67	998.59	998.51	998.43	998.35	998.27	998.19	998.11	998.03	997.95	997.87	997.79	997.71	997.63	997.55	997.47	997.39	997.31	997.23	997.15	997.07	996.99	996.91	996.83	996.75	996.67	996.59	996.51	996.43	996.35	996.27	996.19	996.11	996.03	995.95	995.87	995.79	995.71	995.63	995.55	995.47	995.39	995.31	995.23	995.15	995.07	994.99	994.91	994.83	994.75	994.67	994.59	994.51	994.43	994.35	994.27	994.19	994.11	994.03	993.95	993.87	993.79	993.71	993.63	993.55	993.47	993.39	993.31	993.23	993.15	993.07	992.99	992.91	992.83	992.75	992.67	992.59	992.51	992.43	992.35	992.27	992.19	992.11	992.03	991.95	991.87	991.79	991.71	991.63	991.55	991.47	991.39	991.31	991.23	991.15	991.07	990.99	990.91	990.83	990.75	990.67	990.59	990.51	990.43	990.35	990.27	990.19	990.11	990.03	989.95	989.87	989.79	989.71	989.63	989.55	989.47	989.39	989.31	989.23	989.15	989.07	988.99	988.91	988.83	988.75	988.67	988.59	988.51	988.43	988.35	988.27	988.19	988.11	988.03	987.95	987.87	987.79	987.71	987.63	987.55	987.47	987.39	987.31	987.23	987.15	987.07	986.99	986.91	986.83	986.75	986.67	986.59	986.51	986.43	986.35	986.27	986.19	986.11	986.03	985.95	985.87	985.79	985.71	985.63	985.55	985.47	985.39	985.31	985.23	985.15	985.07	984.99	984.91	984.83	984.75	984.67	984.59	984.51	984.43	984.35	984.27	984.19	984.11	984.03	983.95	983.87	983.79	983.71	983.63	983.55	983.47	983.39	983.31	983.23	983.15	983.07	982.99	982.91	982.83	982.75	982.67	982.59	982.51	982.43	982.35	982.27	982.19	982.11	982.03	981.95	981.87	981.79	981.71	981.63	981.55	981.47	981.39	981.31	981.23	981.15	981.07	980.99	980.91	980.83	980.75	980.67	980.59	980.51	980.43	980.35	980.27	980.19	980.11	980.03	979.95	979.87	979.79	979.71	979.63	979.55	979.47	979.39	979.31	979.23	979.15	979.07	978.99	978.91	978.83	978.75	978.67	978.59	978.51	978.43	978.35	978.27	978.19	978.11	978.03	977.95	977.87	977.79	977.71	977.63	977.55	977.47	977.39	977.31	977.23	977.15	977.07	976.99	976.91	976.83	976.75	976.67	976.59	976.51	976.43	976.35	976.27	976.19	976.11	976.03	975.95	975.87	975.79	975.71	975.63	975.55	975.47	975.39	975.31	975.23	975.15	975.07	974.99	974.91	974.83	974.75	974.67	974.59	974.51	974.43	974.35	974.27	974.19	974.11	974.03	973.95	973.87	973.79	973.71	973.63	973.55	973.47	973.39	973.31	973.23	973.15	973.07	972.99	972.91	972.83	972.75	972.67	972.59	972.51	972.43	972.35	972.27	972.19	972.11	972.03	971.95	971.87	971.79	971.71	971.63	971.55	971.47	971.39	971.31	971.23	971.15	971.07	970.99	970.91	970.83	970.75	970.67	970.59	970.51	970.43	970.35	970.27	970.19	970.11	970.03	969.95	969.87	969.79	969.71	969.63	969.55	969.47	969.39	969.31	969.23	969.15	969.07	968.99	968.91	968.83	968.75	968.67	968.59	968.51	968.43	968.35	968.27	968.19	968.11	968.03	967.95	967.87	967.79	967.71	967.63	967.55	967.47	967.39	967.31	967.23	967.15	967.07	966.99	966.91	966.83	966.75	966.67	966.59	966.51	966.43	966.35	966.27	966.19	966.11	966.03	965.95	965.87	965.79	965.71	965.63	965.55	965.47	965.39	965.31	965.23	965.15	965.07	964.99	964.91	964.83	964.75	964.67	964.59	964.51	964.43	964.35	964.27	964.19	964.11	964.03	963.95	963.87	963.79	963.71	963.63	963.55	963.47	963.39	963.31	963.23	963.15	963.07	962.99	962.91	962.83	962.75	962.67	962.59	962.51	962.43	962.35	962.27	962.19	962.11	962.03	961.95	961.87	961.79	961.71	961.63	961.55	961.47	961.39	961.31	961.23	961.15	961.07	960.99	960.91	960.83	960.75	960.67	960.59	960.51	960.43	960.35	960.27	960.19	960.11	960.03	959.95	959.87	959.79	959.71	959.63	959.55	959.47	959.39	959.31	959.23	959.15	959.07	958.99	958.91	958.83	958.75	958.67	958.59	958.51	958.43	958.35	958.27	958.19	958.11	958.03	957.95	957.87	957.79	957.71	957.63	957.55	957.47	957.39	957.31	957.23	957.15	957.07	956.99	956.91	956.83	956.75	956.67	956.59	956.51	956.43	956.35	956.27	956.19	956.11	956.03	955.95	955.87	955.79	955.71	955.63	955.55	955.47	955.39	955.31	955.23	955.15	955.07	954.99	954.91	954.83	954.75	954.67	954.59	954.51	954.43	954.35	954.27	954.19	954.11	954.03	953.95	953.87	953.79	953.71	953.63	953.55	953.47	953.39	953.31	953.23	953.15	953.07	952.99	952.91	952.83	952.75	952.67	952.59	952.51	952.43	952.35	952.27	952.19	952.11	952.03	951.95	951.87	951.79	951.71	951.63	951.55	951.47	951.39	951.31	951.23	951.15	951.07	950.99	950.91	950.83	950.75	950.67	950.59	950.51	950.43	950.35	950.27	950.19	950.11	950.03	949.95	949.87	949.79	949.71	949.63	949.55	949.47	949.39	949.31	949.23	949.15	949.07	948.99	948.91	948.83	948.75	948.67	948.59	948.51	948.43	948.35	948.27	948.19	948.11	948.03	947.95	947.87	947.79	947.71	947.63	947.55	947.47	947.39	947.31	947.23	947.15	947.07	946.99	946.91	946.83	946.75	946.67	946.59	946.51	946.43	946.35	946.27	946.19	946.11	946.03	945.95	945.87	945.79	945.71	945.63	945.55	945.47	945.39	945.31	945.23	945.15	945.07	944.99	944.91	944.83	944.75	944.67	944.59	944.51	944.43	944.35	944.27	944.19	944.11	944.03	943.95	943.87	943.79	943.71	943.63	943.55	943.47	943.39	943.31	943.23	943.15	943.07	942.99	942.91	942.83	942.75	942.67	942.59	942.51	942.43	942.35	942.27	942.19	942.11	942.03	941.95	941.87	941.79	941.71	941.63	941.55	941.47	941.39	941.31	941.23	941.15	941.07	940.99	940.91	940.83	940.75	940.67	940.59	940.51	940.43	940.35	940.27	940.19	940.11	940.03	939.95	939.87	939.79	939.71	939.63	939.55	939.47	939.39	939.31	939.23	939.15</
------------	--------	--------	--------	--------	--------	--------	--------	--------	--------	--------	--------	--------	--------	--------	--------	--------	--------	--------	--------	--------	--------	--------	--------	--------	--------	--------	--------	--------	--------	--------	--------	--------	--------	--------	--------	--------	--------	--------	--------	--------	--------	--------	--------	--------	--------	--------	--------	--------	--------	--------	--------	--------	--------	--------	--------	--------	--------	--------	--------	--------	--------	--------	--------	--------	--------	--------	--------	--------	--------	--------	--------	--------	--------	--------	--------	--------	--------	--------	--------	--------	--------	--------	--------	--------	--------	--------	--------	--------	--------	--------	--------	--------	--------	--------	--------	--------	--------	--------	--------	--------	--------	--------	--------	--------	--------	--------	--------	--------	--------	--------	--------	--------	--------	--------	--------	--------	--------	--------	--------	--------	--------	--------	--------	--------	--------	--------	--------	--------	--------	--------	--------	--------	--------	--------	--------	--------	--------	--------	--------	--------	--------	--------	--------	--------	--------	--------	--------	--------	--------	--------	--------	--------	--------	--------	--------	--------	--------	--------	--------	--------	--------	--------	--------	--------	--------	--------	--------	--------	--------	--------	--------	--------	--------	--------	--------	--------	--------	--------	--------	--------	--------	--------	--------	--------	--------	--------	--------	--------	--------	--------	--------	--------	--------	--------	--------	--------	--------	--------	--------	--------	--------	--------	--------	--------	--------	--------	--------	--------	--------	--------	--------	--------	--------	--------	--------	--------	--------	--------	--------	--------	--------	--------	--------	--------	--------	--------	--------	--------	--------	--------	--------	--------	--------	--------	--------	--------	--------	--------	--------	--------	--------	--------	--------	--------	--------	--------	--------	--------	--------	--------	--------	--------	--------	--------	--------	--------	--------	--------	--------	--------	--------	--------	--------	--------	--------	--------	--------	--------	--------	--------	--------	--------	--------	--------	--------	--------	--------	--------	--------	--------	--------	--------	--------	--------	--------	--------	--------	--------	--------	--------	--------	--------	--------	--------	--------	--------	--------	--------	--------	--------	--------	--------	--------	--------	--------	--------	--------	--------	--------	--------	--------	--------	--------	--------	--------	--------	--------	--------	--------	--------	--------	--------	--------	--------	--------	--------	--------	--------	--------	--------	--------	--------	--------	--------	--------	--------	--------	--------	--------	--------	--------	--------	--------	--------	--------	--------	--------	--------	--------	--------	--------	--------	--------	--------	--------	--------	--------	--------	--------	--------	--------	--------	--------	--------	--------	--------	--------	--------	--------	--------	--------	--------	--------	--------	--------	--------	--------	--------	--------	--------	--------	--------	--------	--------	--------	--------	--------	--------	--------	--------	--------	--------	--------	--------	--------	--------	--------	--------	--------	--------	--------	--------	--------	--------	--------	--------	--------	--------	--------	--------	--------	--------	--------	--------	--------	--------	--------	--------	--------	--------	--------	--------	--------	--------	--------	--------	--------	--------	--------	--------	--------	--------	--------	--------	--------	--------	--------	--------	--------	--------	--------	--------	--------	--------	--------	--------	--------	--------	--------	--------	--------	--------	--------	--------	--------	--------	--------	--------	--------	--------	--------	--------	--------	--------	--------	--------	--------	--------	--------	--------	--------	--------	--------	--------	--------	--------	--------	--------	--------	--------	--------	--------	--------	--------	--------	--------	--------	--------	--------	--------	--------	--------	--------	--------	--------	--------	--------	--------	--------	--------	--------	--------	--------	--------	--------	--------	--------	--------	--------	--------	--------	--------	--------	--------	--------	--------	--------	--------	--------	--------	--------	--------	--------	--------	--------	--------	--------	--------	--------	--------	--------	--------	--------	--------	--------	--------	--------	--------	--------	--------	--------	--------	--------	--------	--------	--------	--------	--------	--------	--------	--------	--------	--------	--------	--------	--------	--------	--------	--------	--------	--------	--------	--------	--------	--------	--------	--------	--------	--------	--------	--------	--------	--------	--------	--------	--------	--------	--------	--------	--------	--------	--------	--------	--------	--------	--------	--------	--------	--------	--------	--------	--------	--------	--------	--------	--------	--------	--------	--------	--------	--------	--------	--------	--------	--------	--------	--------	--------	--------	--------	--------	--------	--------	--------	--------	--------	--------	--------	--------	--------	--------	--------	--------	--------	--------	--------	--------	--------	--------	--------	--------	--------	--------	--------	--------	--------	--------	--------	--------	--------	--------	--------	--------	--------	--------	--------	--------	--------	--------	--------	--------	--------	--------	--------	--------	--------	--------	--------	--------	--------	--------	--------	--------	--------	--------	--------	--------	--------	--------	--------	--------	--------	--------	--------	--------	--------	--------	--------	--------	--------	--------	--------	--------	--------	--------	--------	--------	--------	--------	--------	--------	--------	--------	--------	--------	--------	--------	--------	--------	--------	--------	--------	--------	--------	--------	--------	--------	--------	--------	--------	--------	--------	--------	--------	--------	--------	--------	--------	--------	--------	--------	--------	--------	--------	--------	--------	--------	--------	--------	--------	--------	--------	--------	--------	--------	--------	--------	--------	--------	--------	--------	--------	--------	--------	--------	--------	--------	--------	--------	--------	--------	--------	--------	--------	--------	--------	--------	--------	--------	--------	--------	--------	--------	--------	--------	--------	--------	--------	--------	--------	--------	--------	--------	--------	--------	--------	--------	--------	--------	--------	--------	--------	--------	--------	--------	--------	--------	--------	--------	--------	--------	--------	--------	--------	--------	--------	--------	--------	--------	--------	--------	--------	--------	--------	--------	--------	--------	--------	--------	--------	--------	--------	--------	--------	--------	--------	--------	--------	--------	--------	--------	--------	--------	--------	--------	--------	--------	--------	--------	--------	--------	--------	--------	--------	--------	--------	--------	--------	--------	--------	--------	--------	--------	--------	--------	--------	--------	--------	--------	--------	--------	--------	--------	--------	--------	--------	--------	--------	--------	--------	--------	--------	--------	--------	--------	--------	--------	--------	--------	--------	--------	--------	--------	--------	--------	--------	--------	--------	--------	--------	--------	--------	--------	--------	--------	--------	--------	--------	--------	--------	--------	--------	--------	--------	--------	--------	--------	--------	--------	--------	--------	--------	--------	--------	--------	--------	--------	--------	--------	--------	--------	--------	--------	--------	--------	--------	--------	--------	--------	--------	--------	--------	--------	--------	--------	--------	--------	--------	--------	--------	--------	--------	--------	--------	--------	--------	--------	--------	--------	--------	--------	--------	--------	--------	--------	--------	--------	--------	--------	--------	--------	--------	--------	--------	--------	--------	--------	--------	--------	--------	--------	--------	--------	--------	--------	--------	--------	--------	--------	--------	--------	--------	--------	--------	--------	--------	--------	--------	--------	--------	--------	--------	--------	--------	--------	--------	--------	--------	--------	--------	--------	--------	--------	--------	--------	--------	--------	--------	--------	--------	--------	--------	--------	--------	--------	--------	--------	--------	--------	--------	--------	--------	--------	--------	--------	--------	--------	--------	--------	--------	--------	--------	--------	--------	--------	--------	--------	--------	--------	--------	--------	--------	--------	--------	--------	--------	--------	--------	--------	--------	--------	--------	--------	--------	--------	--------	--------	--------	--------	--------	--------	--------	--------	--------	--------	--------	--------	--------	--------	--------	--------	--------	--------	--------	--------	--------	--------	--------	--------	--------	--------	--------	--------	--------	--------	--------	--------	--------	--------	--------	--------	--------	--------	--------	--------	--------	--------	--------	--------	--------	--------	--------	--------	--------	--------	--------	--------	--------	--------	--------	--------	--------	--------	----------







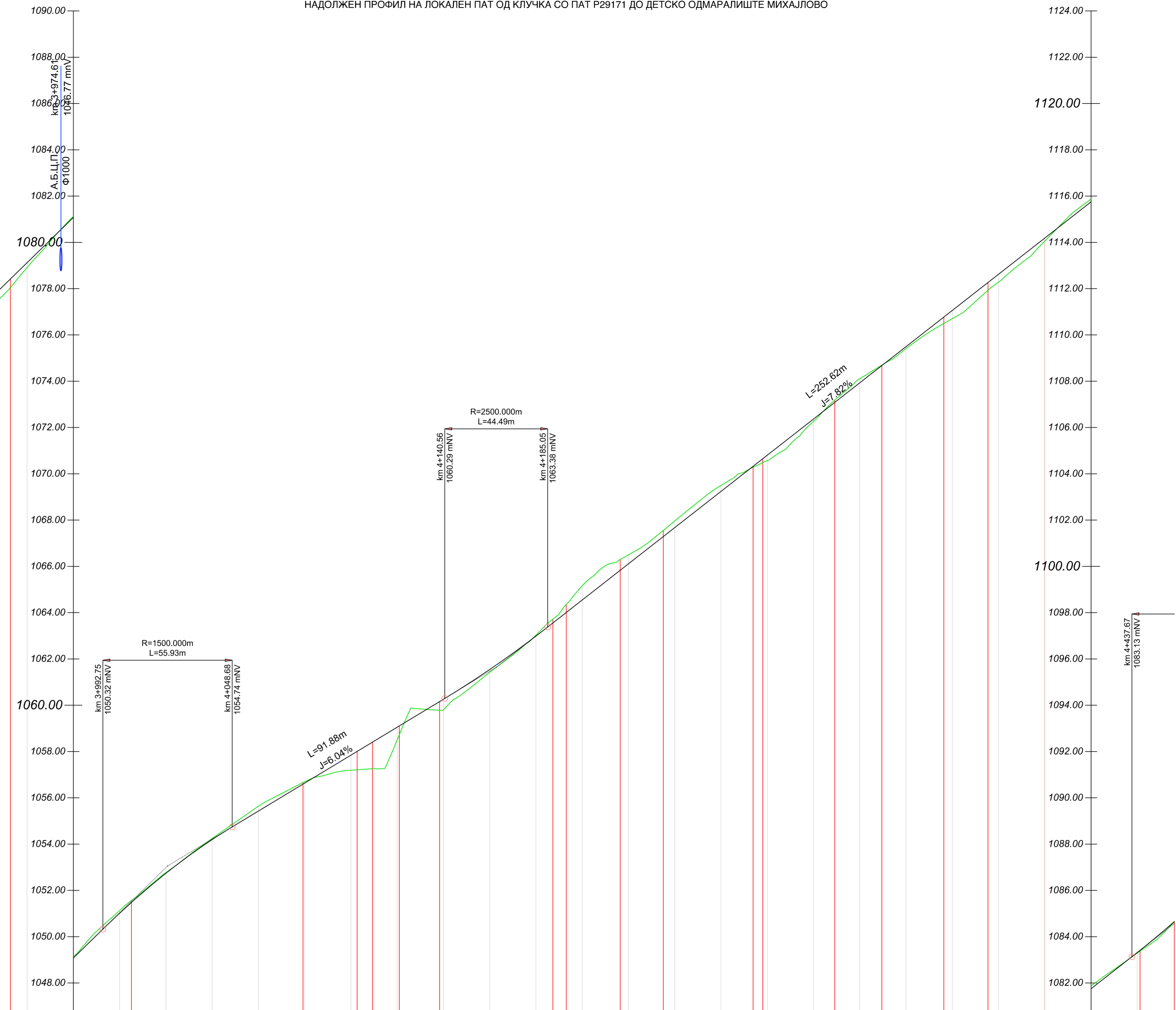
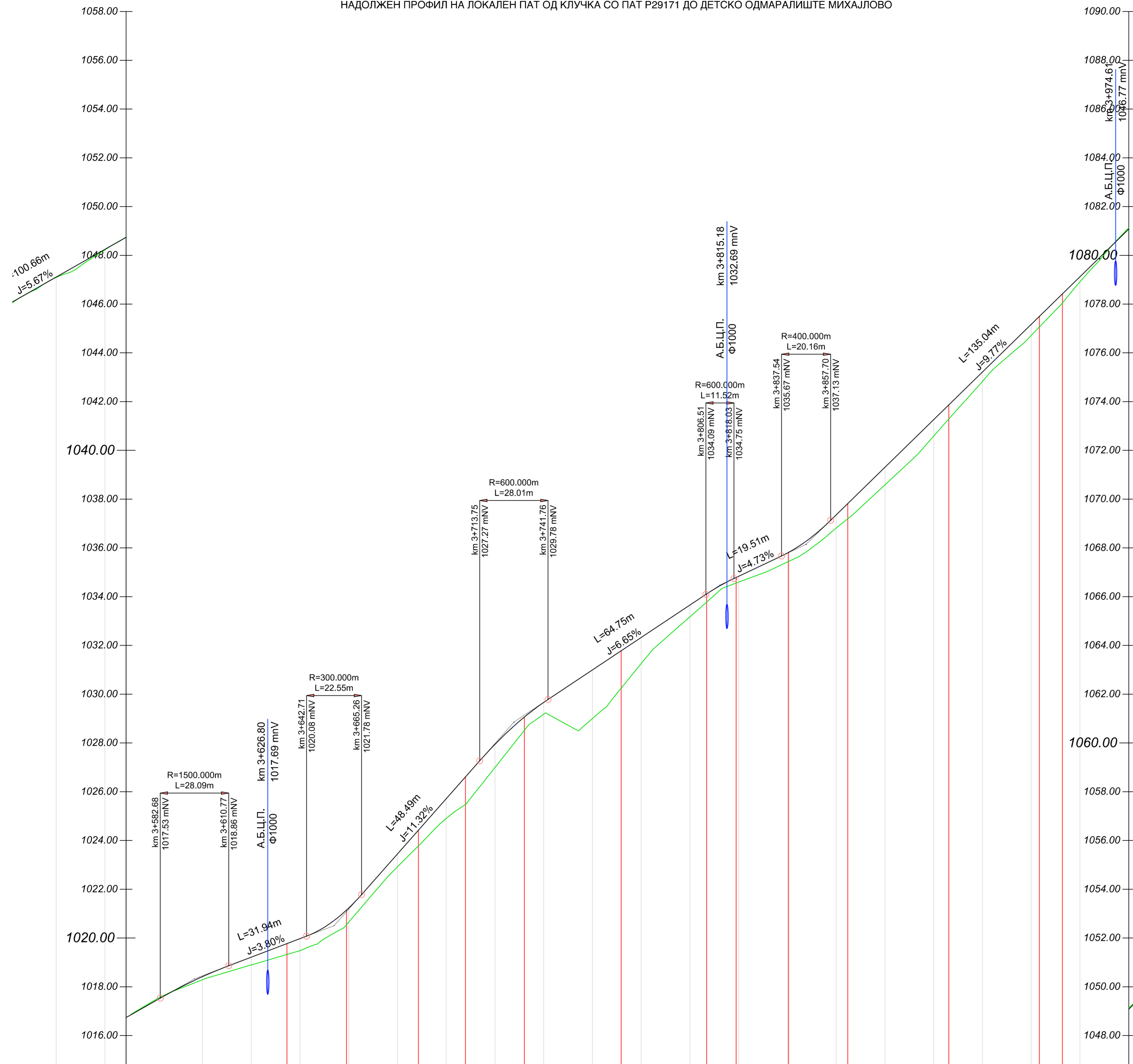

СТАЦИОНАЖА	1014.00	1016.00	1018.00	1020.00	1022.00	1024.00	1026.00	1028.00	1030.00	1032.00	1034.00	1036.00	1038.00	1040.00	1042.00	1044.00	1046.00	1048.00	1050.00	1052.00	1054.00	1056.00	1058.00										
КОТИ НА ТЕРЕН	1014.00	1016.24	1018.48	1020.72	1022.96	1025.20	1027.44	1029.68	1031.92	1034.16	1036.40	1038.64	1040.88	1043.12	1045.36	1047.60	1049.84	1052.08	1054.32	1056.56	1058.80	1061.04	1063.28	1065.52									
КОТИ НА ЛЕВ РАБ	1014.00	1016.16	1018.32	1020.48	1022.64	1024.80	1026.96	1029.12	1031.28	1033.44	1035.60	1037.76	1039.92	1042.08	1044.24	1046.40	1048.56	1050.72	1052.88	1055.04	1057.20	1059.36	1061.52	1063.68	1065.84								
КОТИ НА НИВЕЛЕТА	1014.00	1016.16	1018.32	1020.48	1022.64	1024.80	1026.96	1029.12	1031.28	1033.44	1035.60	1037.76	1039.92	1042.08	1044.24	1046.40	1048.56	1050.72	1052.88	1055.04	1057.20	1059.36	1061.52	1063.68	1065.84								
КОТИ НА ДЕСЕН РАБ	1014.00	1016.16	1018.32	1020.48	1022.64	1024.80	1026.96	1029.12	1031.28	1033.44	1035.60	1037.76	1039.92	1042.08	1044.24	1046.40	1048.56	1050.72	1052.88	1055.04	1057.20	1059.36	1061.52	1063.68	1065.84								
НАКЛОНИ И ВЕРТИКАЛНИ КРИВИНИ	100.86 J=5.67%	28.09	31.94 J=3.80%	22.55	48.49 R=11.32%	28.01	64.75 R=6.65%	11.52	19.51 J=4.73%	20.16	135.04 R=9.77%	55.93	91.88 R=6.04%	44.49	252.62 R=7.82%																		
ПРАВЦИ И КРИВИНИ	L=53.59m R=90.00m	L=66.00m	L=24.41m R=20.00m	L=29.51m	L=19.31m R=20.00m	L=24.15m	L=39.73m R=54.00m	L=35.02m	L=12.13m R=120.00m	L=21.50m	L=24.32m R=26.00m	L=41.42m	L=37.19m R=90.00m	L=9.42m	L=52.32m R=45.00m	L=74.18m	L=23.39m R=35.00m	L=11.60m R=20.00m	L=6.65m	L=17.39m	L=48.99m R=90.00m	L=5.80m R=8.00m	L=23.35m R=18.59m	L=38.81m R=27.00m	L=4.21m	L=31.10m R=13.50m	L=20.36m	L=26.82m R=45.00m	L=19.10m	L=24.47m R=70.00m	L=3.54m R=30.09m	L=14.81m R=60.00m	
ВИТОПЕРЕЊЕ	0.40% 15.00m	0.40% 15.00m	0.41% 15.00m	0.41% 15.00m	0.41% 15.00m	0.41% 15.00m	0.41% 15.00m	0.41% 15.00m	0.41% 15.00m	0.41% 15.00m	0.41% 15.00m	0.41% 15.00m	0.41% 15.00m	0.41% 15.00m	0.41% 15.00m	0.41% 15.00m	0.41% 15.00m	0.41% 15.00m	0.41% 15.00m	0.41% 15.00m	0.41% 15.00m	0.41% 15.00m	0.41% 15.00m	0.41% 15.00m	0.41% 15.00m	0.41% 15.00m	0.41% 15.00m	0.41% 15.00m	0.41% 15.00m	0.41% 15.00m	0.41% 15.00m	0.41% 15.00m	0.41% 15.00m

**Dizajn Centar**  
Inzenering

"ДИЗАЈН ЦЕНТАР ИНЖЕНЕРИНГ" Трojaнe ДООЕЛ  
Кавadarцки ул. "Народна Младина" бр.3, п.о.шк. 27  
Телефон: (043) 400 600, Факс: 410 610, mail: dca@home.mk

ФАЗА НА ОБРАБОТКА: <b>ОСНОВЕН ПРОЕКТ</b>	
ОБЈЕКТ: Реконструкција на локален пат од клучка со пат R29171 до детско одмаралиште Михалово.	ОПШТИНА: Кавadarци
ИНВЕСТИТОР: Општина Кавadarци	РЕВИЗИЈА:
ОДГОВОРЕН ПРОЕКТАНТ: Јован Костадинов Д.Т.И. дипл.град.инж.	РАЗМЕР: 1:100/1000
УПРАВИТЕЛ: ТРАНС ГРУП ДООЕЛ	ТЕЖ.БР.: 3533
СОДРЖИНА НА ЦРТЕЖ: <b>НАДОЛЖЕН ПРОФИЛ</b>	ФАЗА: ГРАДЕЖЕН ПРОЕКТ
ЛИСТ БР.: 3.6	









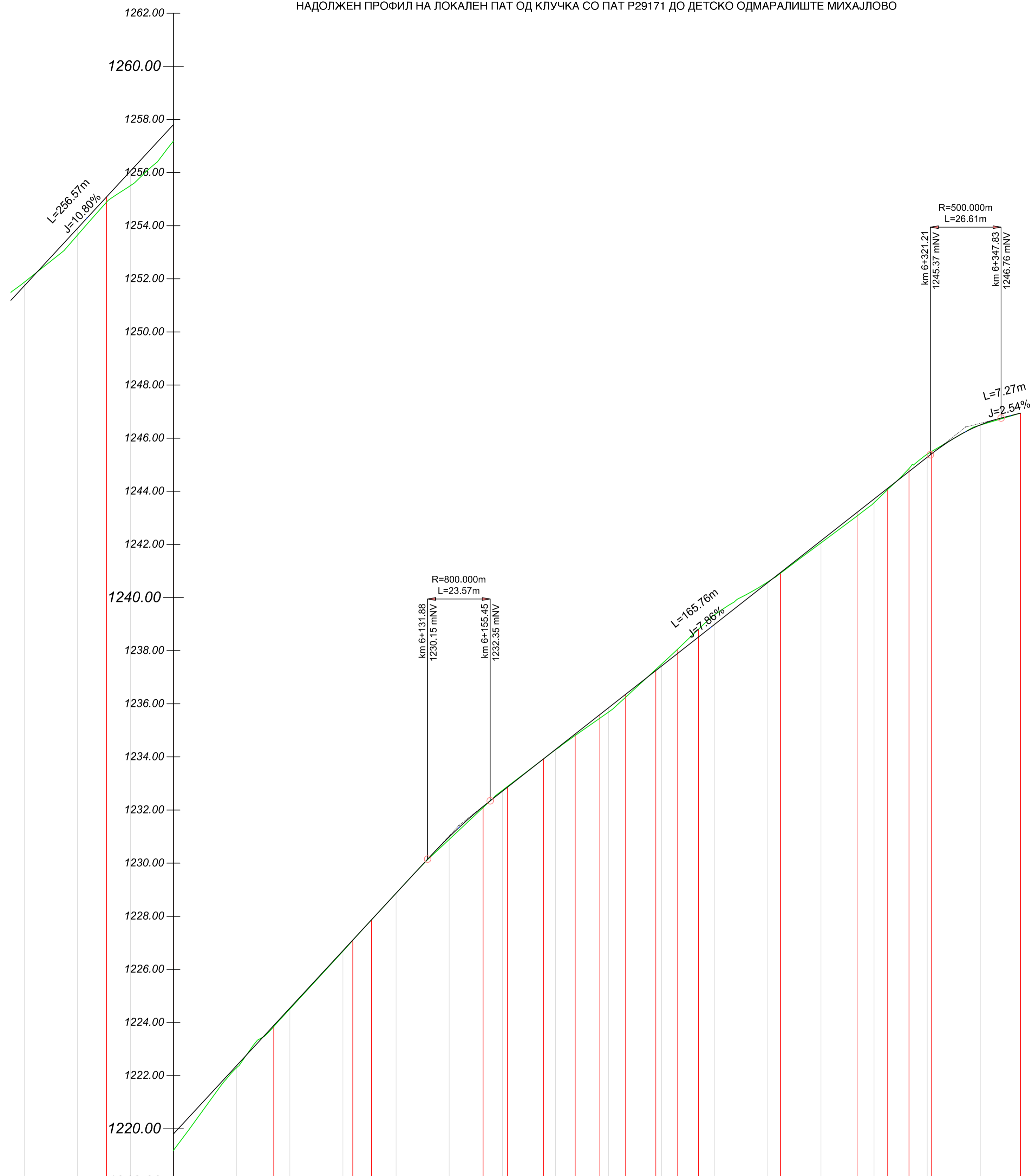

СТАЦИОНАЖА	1213.77	1215.93	1217.12	1218.10	1218.48	1219.83	1220.21	1221.22	1222.22	1223.75	1224.45	1226.64	1227.04	1227.42	1227.81	1228.81	1230.92	1232.07	1233.43	1234.81	1235.51	1236.31	1237.82	1238.34	1238.84	1239.53	1240.43	1240.81	1242.03	1243.14	1244.05	1244.54	1244.91	1245.31	1246.44	1246.89																			
КОТИ НА ТЕРЕН	1213.68	1215.84	1217.02	1218.00	1218.38	1219.76	1220.19	1221.42	1222.45	1223.98	1224.59	1226.74	1227.10	1227.48	1227.87	1228.87	1230.96	1232.17	1233.59	1234.97	1235.69	1236.41	1237.92	1238.44	1238.91	1239.64	1240.54	1240.92	1242.18	1243.24	1244.15	1244.62	1245.03	1245.44	1246.54	1246.94																			
КОТИ НА ЛЕВ РАБ	1213.77	1215.90	1217.08	1218.06	1218.44	1219.81	1220.20	1221.35	1222.38	1223.91	1224.52	1226.67	1227.03	1227.41	1227.80	1228.80	1230.91	1232.12	1233.54	1234.92	1235.64	1236.36	1237.87	1238.39	1238.86	1239.59	1240.49	1240.87	1242.13	1243.20	1244.11	1244.58	1244.99	1245.40	1246.50	1246.89																			
КОТИ НА НИВЕЛЕТА	1213.77	1215.90	1217.08	1218.06	1218.44	1219.81	1220.20	1221.35	1222.38	1223.91	1224.52	1226.67	1227.03	1227.41	1227.80	1228.80	1230.91	1232.12	1233.54	1234.92	1235.64	1236.36	1237.87	1238.39	1238.86	1239.59	1240.49	1240.87	1242.13	1243.20	1244.11	1244.58	1244.99	1245.40	1246.50	1246.89																			
КОТИ НА ДЕСЕН РАБ	1213.77	1215.90	1217.08	1218.06	1218.44	1219.81	1220.20	1221.35	1222.38	1223.91	1224.52	1226.67	1227.03	1227.41	1227.80	1228.80	1230.91	1232.12	1233.54	1234.92	1235.64	1236.36	1237.87	1238.39	1238.86	1239.59	1240.49	1240.87	1242.13	1243.20	1244.11	1244.58	1244.99	1245.40	1246.50	1246.89																			
НАКЛОНИ И ВЕРТИКАЛНИ КРИВИНИ	256.57 i=10.80%		23.57		165.76 i=7.86%		26.61		7.27 i=2.54%																																														
ПРАВЦИ И КРИВИНИ	L=25.19m R=60.00m		L=14.31m R=28.00m		L=23.49m R=28.00m		L=7.00m R=500.00m		L=42.06m R=50.00m		L=9.15m R=100.00m		L=11.92m R=200.00m		L=9.75m R=300.00m		L=8.28m R=11.33m		L=30.88m R=35.00m		L=28.85m R=50.00m		L=11.57m R=8.00m		L=8.39m R=7.00m		L=33.54m																												
ВИТОПЕРЕЊЕ	0.88% 10.25m		0.30% 10.00m		0.80% 18.23m		0.30% 10.00m		0.30% 10.00m		0.30% 10.00m		0.30% 10.00m		0.30% 10.00m		0.30% 10.00m		0.30% 10.00m		0.30% 10.00m		0.30% 10.00m		0.30% 10.00m		0.30% 10.00m		0.30% 10.00m		0.30% 10.00m		0.30% 10.00m		0.30% 10.00m																				



**Dizajn Centar  
Inzeniring**

**"ДИЗАЈН ЦЕНТАР ИНЖЕНЕРИНГ" Трајче ДООЕЛ**  
Кавадарци ул. "Народна Младина" бр.3, П.ФАХ 27  
 Тел/факс (043) 400 600, Тел. 410 610, mail: dci@t-home.mk

---

ФАЗА НА ОБРАБОТКА: **ОСНОВЕН ПРОЕКТ**

ОБЈЕКТ: Реконструкција на локален пат од клучка со пат R29171 до детско одмаралиште Михајлово.

ИНВЕСТИТОР: Општина Кавадарци

ОДГОВОРЕН ПРОЕКТАНТ: **ЈОВАН КОСТАДИНОВ Д.Г.И.** РЕВИЗИЈА:

ДИПЛ.ГРАД.ИНЖ.

---

УПРАВИТЕЛ: ТРАЈЧЕ ГРКОВ <small>д-р</small>	СОДРЖИНА НА ЦРТЕЖ:	ТЕХ.БР.:	ФАЗА:	ГРАДЕЖЕН ПРОЕКТ	лист бр.:
ОБРАБОТИЛ:	<b>НАДОЛЖЕН ПРОФИЛ</b>	3533	РАЗМЕР:	1:100/1000	3.9